



**RP BAUELEMENTE**  
ALLES ANDERE KÖNNEN SIE STREICHEN



**NIE WIEDER STREICHEN!**  
mit wartungsfreien Fassaden  
von:

**VOX**

## INHALT

VOX Solid Brick	Seite 4
VOX Solid Stone	Seite 10
VOX Kerrafront FS-201 Classic	Seite 18
VOX Kerrafront FS-201 Wood	Seite 22
VOX Kerrafront FS-202 Standard	Seite 26
VOX Kerrafront FS-202 Rustic/Retro	Seite 30
VOX Kerrafront FS-301 TREND	Seite 34
VOX Kerrafront FS-302 Modern Wood	Seite 40
VOX Kerrafront FS-304 Rhombusoptik	Seite 46
VOX Vifront SV-01	Seite 52
VOX Vifront SV-05	Seite 56
VOX Vifront Max-3	Seite 58
VOX Fronto	Seite 60
VOX Dachrand- und Leibungspaneel	Seite 66

## WER WIR SIND...

Willkommen bei Deutschlands größtem Händler für vorgehängte hinterlüftete Fassaden aus Kunststoff.

*ALLES ANDERE KÖNNEN SIE STREICHEN!*

Ganz nach diesem Credo haben wir unser Sortiment für Sie aufgestellt. Wir sind seit 20 Jahren am Markt für Vorhangfassaden tätig. Mittlerweile können wir Ihnen über 500 verschiedene Varianten an Fassaden anbieten und trotzdem behält unser Team Verkauf den Überblick und berät Sie gerne umfassend.

bei Fragen rufen Sie uns einfach an : 033 29 - 607 93 55 / 033 29 - 607 93 56   
oder schreiben Sie eine Mail an: [info@rpbauelemente.de](mailto:info@rpbauelemente.de)



Kerrafront Fs-304; turner oak malt

## UNSER SERVICE

Wir betreuen Sie von der Planung Ihres Bauvorhabens bis zur Auslieferung und bei Bedarf auch bei der Montage der Fassadensysteme.

- individuelle Planung Ihres Projekts
- telefonische Beratung
- kostenlose und unverbindliche Angebotserstellung
- Bereitstellung von umfangreichem Informationsmaterial
- kostenloser Musterversand Ihrer Wunschfassade
- Vermittlung von Montageprofis
- auf Wunsch visualisieren wir Ihre Fassade



**NATURNAHE  
OPTIK!**



22

31

32

33



SCAN MICH!  
DIRKET ZUR PRODUKTSEITE!



**Bristol 011**  
ca. RAL 8002

- Authentischer Klinker
- Kein Verfugen - Verblender einfach ineinanderschieben
- Bis zu 30 Jahre Herstellergarantie
- Sehr gutes Preis-Leistungs-Verhältnis
- Witterungsbeständiger Kunststoff
- Maße: 1125 x 440 x 20 mm
- Deckmaße ca. 1000 x 420 mm

**VOX Solid Brick Fassadenelement**  
Bund = 10 Stück = 4,2 m<sup>2</sup>

Bristol	NB70010011
Dorset	NB70010012
Exeter	NB70010013
York	NB70010014
Coventry	NB70010015



**Dorset 012**  
ca. RAL 3009



**Exeter 013**  
ca. RAL 7034



**York 014**  
ca. RAL 8019



**Coventry 015**  
ca. RAL 1013



Nr. 15 Coventry



Nr. 12 Dorset

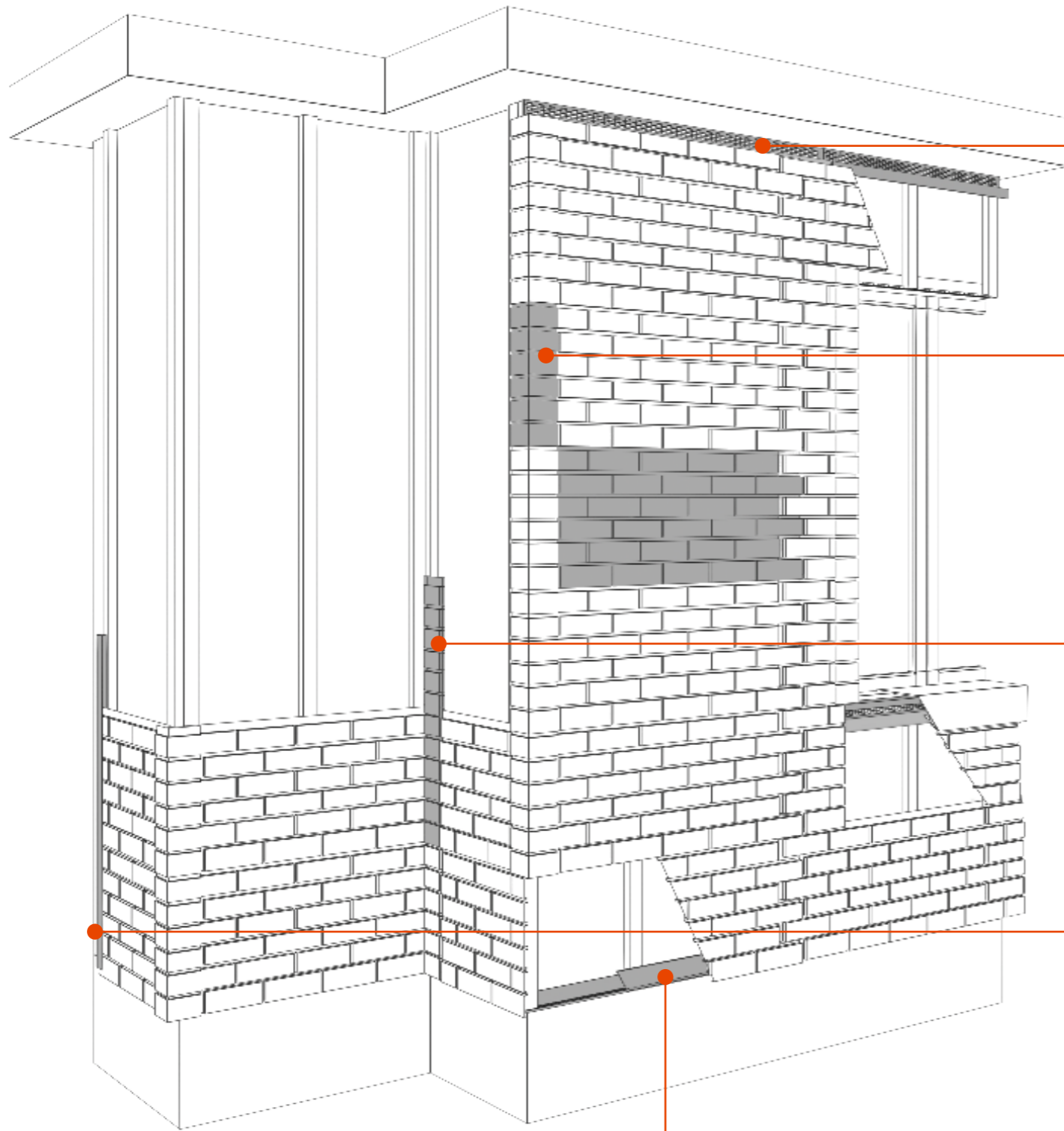

**VOX Solid Starterleiste**  
zur unteren Befestigung des ersten Elements  
Maße: 32 x 8,3 mm  
Länge: 3000 mm

---

blank NB90000030

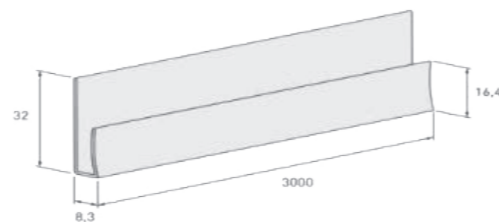

**Alu-Lüftungswinkel 9301**  
Länge: 2500 mm

---

blank PR93012544

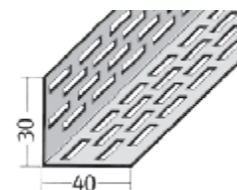

**VOX Ventilationsprofil 2-teilig**  
PVC; Länge: 3000 mm

olive	MW26208530
quarzgrau	MW26209430
weiß	MW26200530

<b>olive</b>	<b>geeignet für:</b>	York 014
		Bristol 011
		Coventry 015
<b>weiß</b>	<b>für:</b>	Dorset 012
<b>quarzgrau</b>	<b>für:</b>	Exeter 013

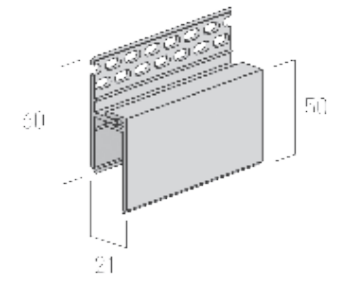

**VOX Solid Brick Eckelement**  
Maße: 439 x 94 mm; Deckhöhe: 420 mm

Bristol	NB70020011
Dorset	NB70020012
Exeter	NB70020013
York	NB70020014
Coventry	NB70020015

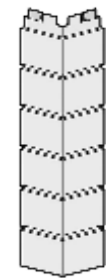

**VOX Solid Brick Anschlussprofil**  
Anwendung als Innenecke / Abschluss  
Maße: 429 x 94 mm

Bristol	NB70030011
Dorset	NB70030012
Exeter	NB70030013
York	NB70030014
Coventry	NB70030015

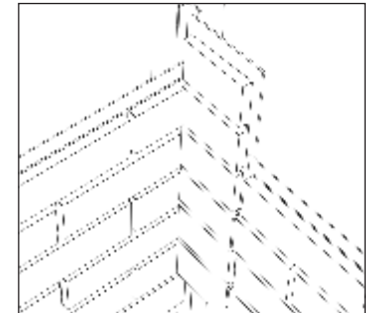

**VOX U-Profil 2-teilig FS-252**  
Kammerstärke: 20 mm  
Länge: 6000 mm

olive	MW25208560
weiß	MW25200560
quarzgrau	MW25209460

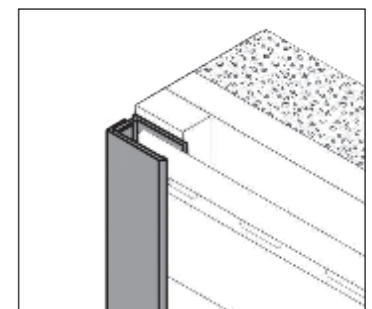

**Schrauben V2A Torx; 3,5 x 30 mm**  
zur Befestigung der Fassadenelemente  
Pack = 250 Stück; Bedarf ca. 11 Stück/m<sup>2</sup>

blank	SC06353025
-------	------------

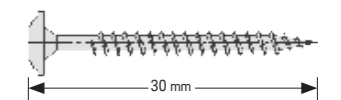

**Senkkopfschrauben V2A Torx; 3 x 25 mm**  
zur Befestigung der Zubehörprofile; Vollgewinde  
Pack = 200 Stück

blank	SC10302501
-------	------------



**BIS ZU 30 JAHRE  
HERSTELLERGARANTIE**





Lazio 011  
ca. RAL 1019

- Nahezu perfekte Nachbildung von Natursteinen
- Kein Verfugen - Verblender einfach Ineinanderschieben
- 30 Jahre Herstellergarantie
- Sehr gutes Preis-Leistungs-Verhältnis
- Schlagfester, witterungsbeständiger Kunststoff
- Maße: 1125 x 440 x 20 mm
- Deckmaße ca. 1000 x 420 mm



Calabria 013  
ca. RAL 1014



Toscana 015  
ca. RAL 7011



Liguria 012  
ca. RAL 1015

**VOX Solid Stone Fassadenelement, Kunststoff**  
Bund = 10 Stück = 4,2 m<sup>2</sup>

lazio	NB80010011
liguria	NB80010012
calabria	NB80010013
umbria	NB80010014
toscana	NB80010015
sicilia	NB80010016



Umbria 014  
ca. RAL 8025



Sicilia 016  
ca. RAL 8019



Liguria 012

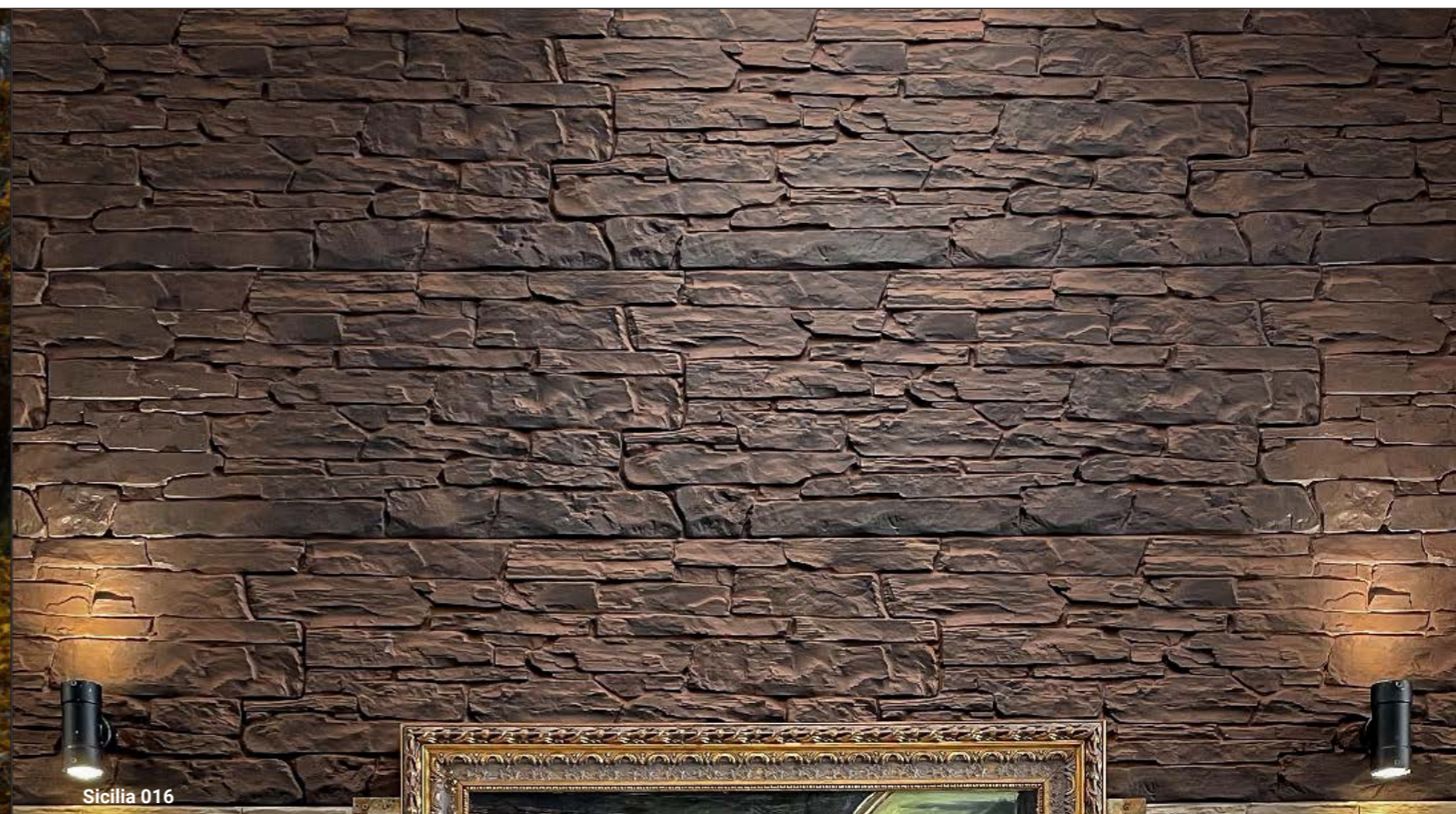

Sicilia 016

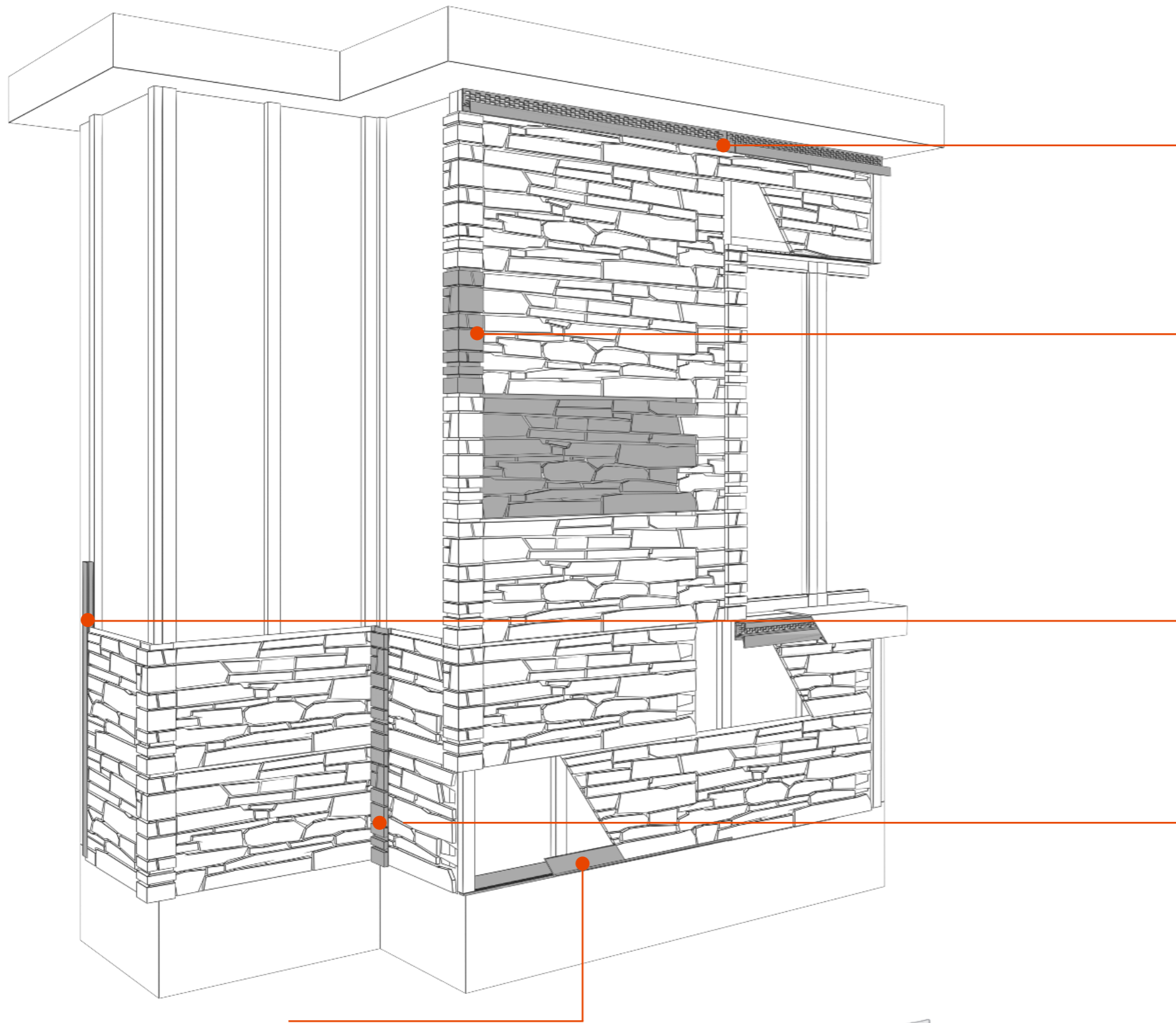

**VOX Ventilationsprofil 2-teilig**

Länge: 3000 mm

beige	MW26203530
olive	MW26208530
anthrazit	MW26209130

beige	geeignet für:	liguria 012
olive	für:	lazio 011
		calabria 013
		umbria 014
anthrazit	für:	toscana 011
		sicilia 016

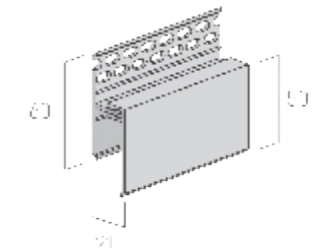

**VOX Solid Stone Eckelement**

Maße: 439 x 94 mm; Deckhöhe: 420mm

lazio	NB80020011
liguria	NB80020012
calabria	NB80020013
umbria	NB80020014
toscana	NB80020015
sicilia	NB80020016



**VOX U-Profil 2-teilig**

Kammerstärke: 20 mm  
Länge: 6000 mm

beige	MW25203560
olive	MW25208560
anthrazit	MW25209160

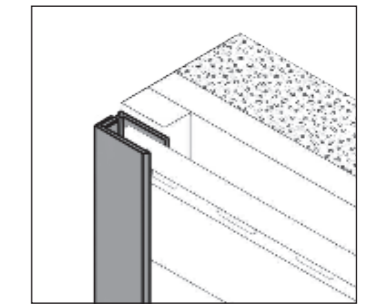

**VOX Solid Stone Anschlussprofil**

Anwendung als Innenecke  
Maße: 429 x 94 mm

lazio	NB80030011
liguria	NB80030012
calabria	NB80030013
umbria	NB80030014
toscana	NB80030015
sicilia	NB80030016

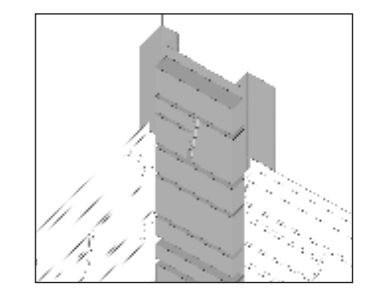

**VOX Solid Starterleiste; Kunststoff**  
zur unteren Befestigung des ersten Elements  
Maße: 32 x 8,3 mm  
Länge: 3000 mm

blank	NB90000030
-------	------------

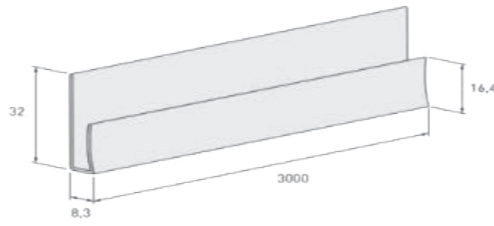

**Alu-Lüftungswinkel 9301**  
Länge: 2500 mm

blank	PR93012544
-------	------------

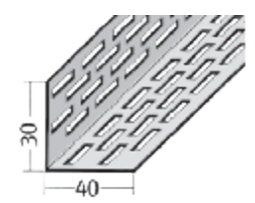

**Schrauben V2A Torx; 3,5 x 30 mm**  
zur Befestigung der Fassadenelemente  
Pack = 250 Stück; Bedarf ca. 10 Stück/m<sup>2</sup>

blank	SC06353025
-------	------------

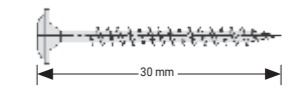

**Senkkopfschrauben V2A Torx; 3 x 25 mm**  
zur Befestigung der Zubehörprofile; Vollgewinde  
Pack = 200 Stück

blank	SC10302501
-------	------------



PDF MONTAGEANLEITUNG!  
JETZT RUNTERLADEN!



# EINFACHES PANEEL



FS-201 Wood; tawny sierra 70



FS-201 Wood; caramel oak 79



SCAN MICH!  
DIRKET ZUR PRODUKTSEITE!



**anthrazit 91**  
ca. RAL 7016

**VOX Kerrafront FS201 Stülppaneel**

PVC-Hartschaum mit Holzstrukturoberfläche  
Maße: 6000 x 219 x 18 mm  
Deckmaße: 6000 x 180 mm  
Bund = 2 Stück = 2,16 m<sup>2</sup>

weiß	MW20100560
creme	MW20101060
beige	MW20103560
ton	MW20108160
olive	MW20108560
hellgrau	MW20108960
grau	MW20109060
anthrazit	MW20109160
quarzgrau	MW20109460



**weiß 05**  
ca. RAL 9010



**creme 10**  
ca. RAL 9001



**beige 35**  
ca. RAL 1015



**ton 81**  
ca. RAL 7044



**olive 85**  
ca. RAL 7006



**hellgrau 89**  
ca. RAL 7038



**grau 90**  
ca. RAL 7000



**quarzgrau 94**  
ca. RAL 7040



olive 85



weiß 05

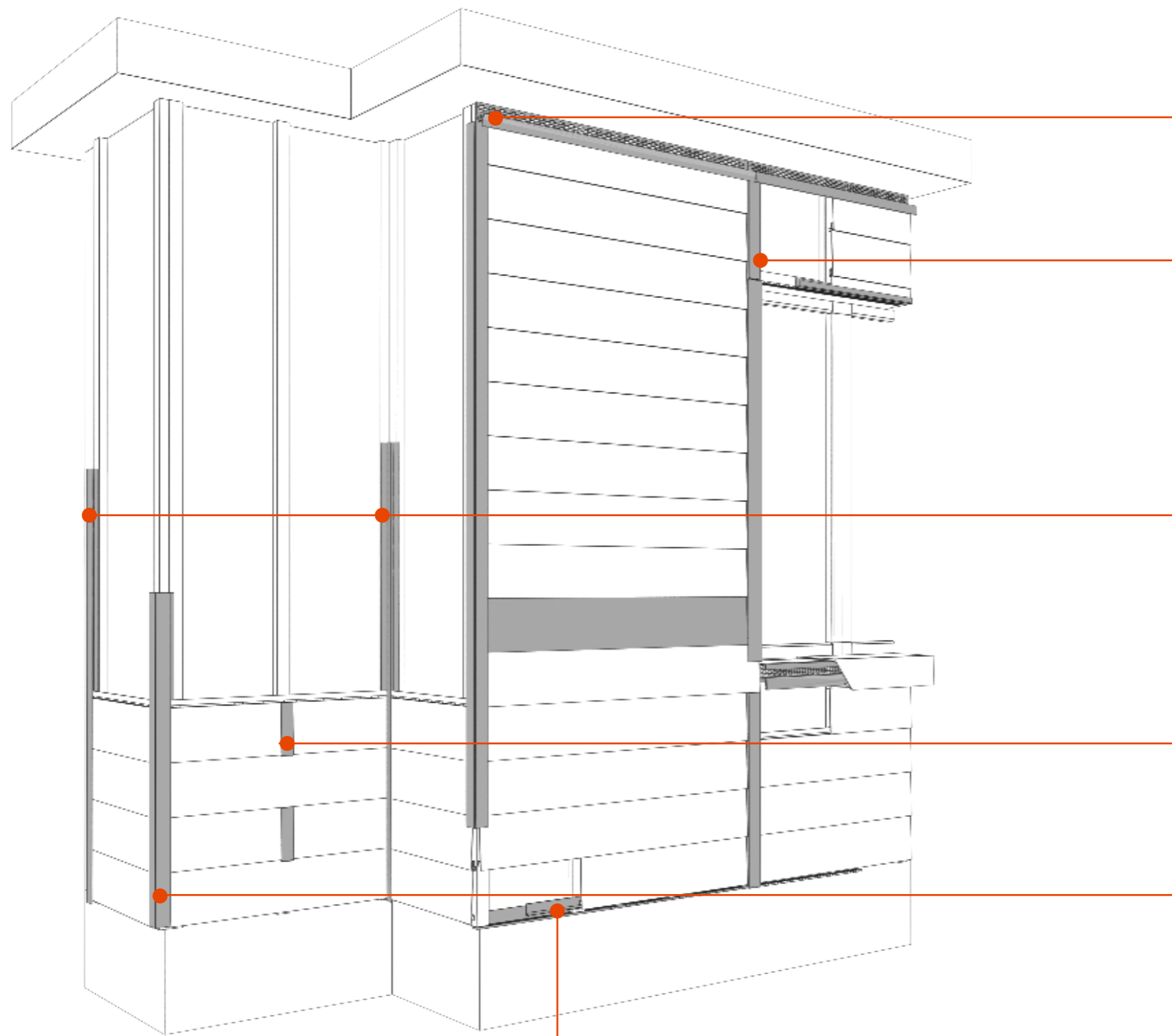

**VOX Ventilationsprofil FS-262 2-teilig**

Kunststoff; Länge: 3000 mm

für Farbnummer (..) bitte siehe Seite 18-19 MW2620 .. 30

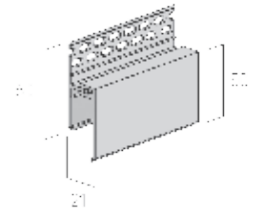

**VOX Verbindungsprofil FS-282 2-teilig**

Kunststoff; Länge: 6000 mm

für Farbnummer (..) bitte siehe Seite 18-19 MW2820 .. 60

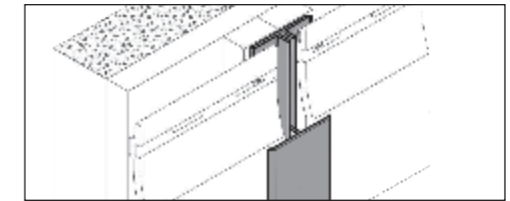

**VOX U-Profil FS-251 einteilig**

Anwendung als Innenecke und für oberen Fenstersturz.  
Kunststoff; Länge: 3000 mm, Kammerstärke: 24 mm.

für Farbnummer (..) bitte siehe Seite 18-19 MW2510 .. 30

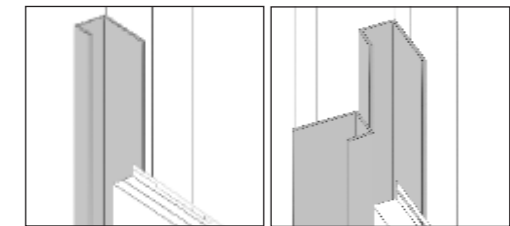

**VOX U-Profil FS-252 2-teilig**

Kammerstärke: 20 mm  
Kunststoff; Länge: 6000 mm

für Farbnummer (..) bitte siehe Seite 18-19 MW2520 .. 60

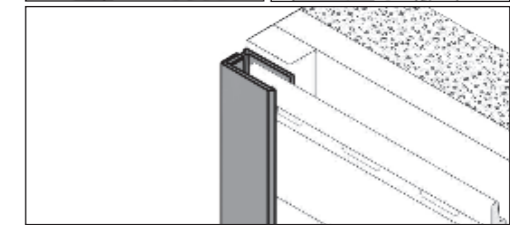

**VOX Stoßprofil J-201; PVC**

für Farbnummer (..) bitte siehe Seite 18-19 MW2019 .. 00



**VOX Eckprofil FS-222 2-teilig**

Kunststoff; Länge: 6000 mm

für Farbnummer (..) bitte siehe Seite 18-19 MW2220 .. 60

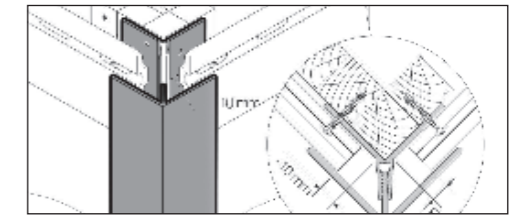

PDF MONTAGEANLEITUNG!  
JETZT RUNTERLADEN!

**VOX Solid Starterleiste**

zur Befestigung des ersten Elements; unsichtbar  
Kunststoff; Länge: 3000 mm

weiß MW22100530

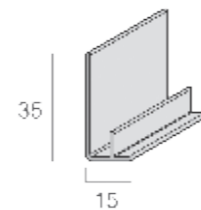

**Alu-Lüftungswinkel 9301**

Länge: 2500 mm

blank PR93012544

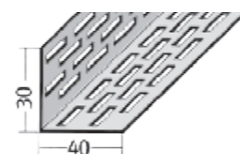

**Schrauben V2A Torx; 4 x 35 mm**

zur Befestigung der Fassadenelemente  
Bedarf ca. 15 Stück/m²

Pack = 100 Schrauben blank SC05403501  
Pack = 500 Schrauben blank SC05403500

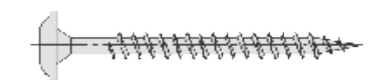

**Senkkopfschrauben V2A Torx; 3 x 25 mm**

zur Befestigung der Zubehörprofile; Vollgewinde

Pack=200 Schrauben blank SC10302501



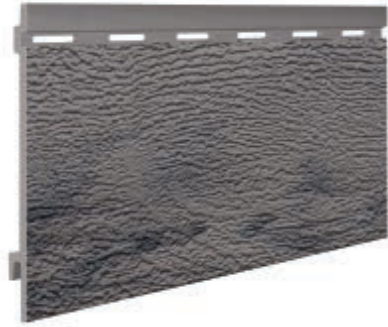

aqua blue 41  
ca. RAL 7042

**VOX Kerrafront FS201 Stülppaneel**

PVC-Hartschaum mit Holzstrukturoberfläche  
Maße: 6000 x 219 x 18 mm  
Deckmaße: 6000 x 180 mm  
Bund = 2 Stück = 2,16 m<sup>2</sup>

tawny sierra	MW20107060
grey sky	MW20108760
aqua blue	MW20104160
<hr/>	
sheffield oak concrete	MW20107860
sheffield oak alpin	MW20107760
turner oak malt	MW20107660
caramel oak	MW20107960



sheffield oak alpin 77  
ca. RAL 7044



tawny sierra 70  
ca. RAL 1011



turner oak malt 76  
ca. RAL 1001



sheffield oak concrete 78  
ca. RAL 7036



grey sky 87  
ca. RAL 7045



caramel oak 96  
ca. RAL 8025



aqua blue 41



turner oak malt 76

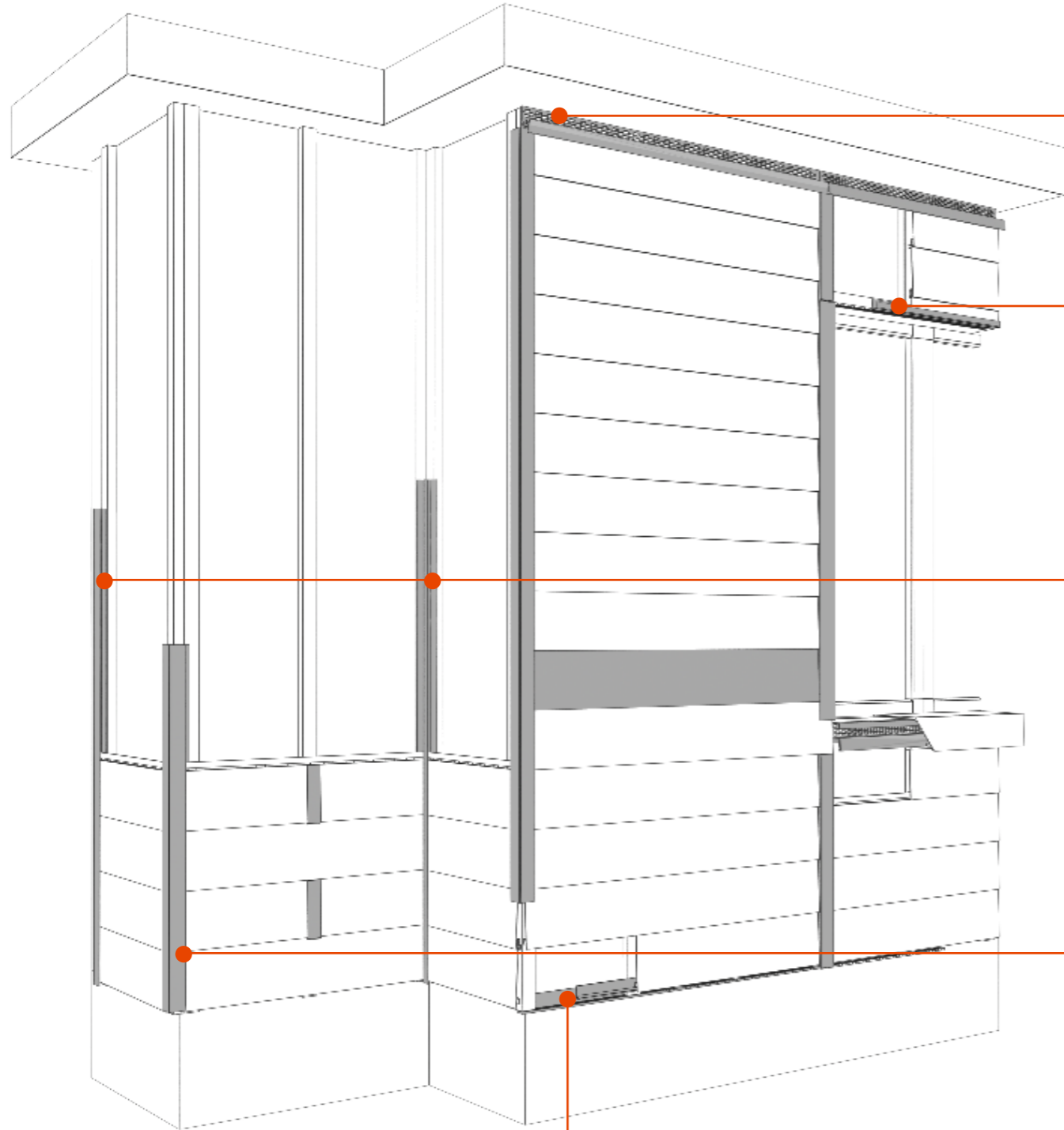

**VOX Ventilationsprofil FS-262 2-teilig**

Kunststoff, Länge: 3000 mm

für Farbnummer (..) bitte siehe Seite 22-23 MW2620 .. 30

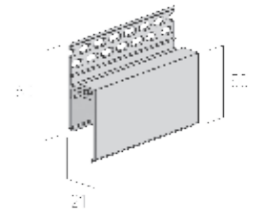

**VOX Verbindungsprofil FS-282 2-teilig**

Kunststoff, Länge: 3000 mm

für Farbnummer (..) bitte siehe Seite 22-23 MW2510 .. 30

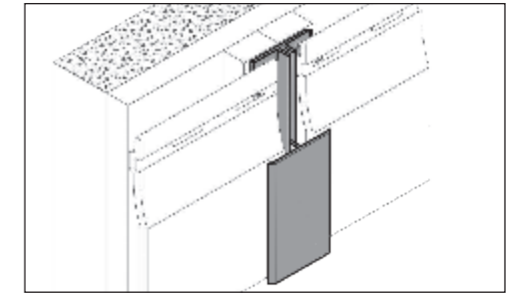

**VOX U-Profil FS-251 einteilig**

Anwendung als Innenecke und für oberen Fenstersturz.  
Kunststoff, Länge: 3000 mm

für Farbnummer (..) bitte siehe Seite 22-23 MW2510 .. 30

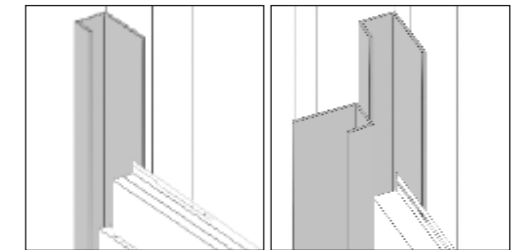

**VOX U-Profil FS-252 2-teilig**

Kunststoff, Länge: 3000 mm

für Farbnummer (..) bitte siehe Seite 22-23 MW2510 .. 30

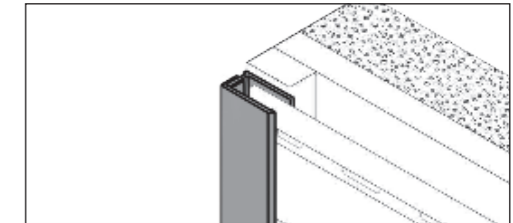

**VOX Eckprofil FS-222 2-teilig**

Kunststoff, Länge: 3000 mm

für Farbnummer (..) bitte siehe Seite 22-23 MW2510 .. 30

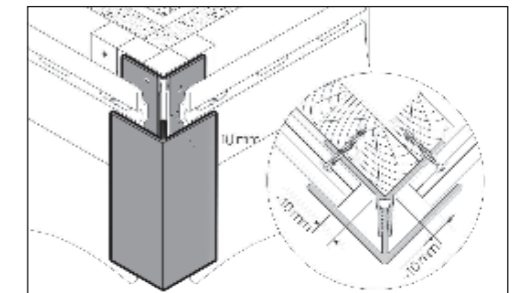

**VOX Solid Starterleiste**

zur Befestigung des ersten Elements; unsichtbar  
Kunststoff; Länge: 3000 mm

weiß MW22100530

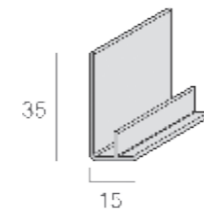

**Alu-Lüftungswinkel 9301**

Länge: 2500 mm

blank PR93012544

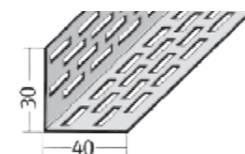

**Schrauben V2A Torx; 4 x 35 mm**

zur Befestigung der Fassadenelemente  
Bedarf ca. 15 Stück/m²

Pack = 100 Schrauben blank SC05403501  
Pack = 500 Schrauben blank SC05403500



**Senkkopfschrauben V2A Torx; 3 x 25 mm**

zur Befestigung der Zubehörprofile; Vollgewinde

Pack=200 Schrauben blank SC10302501



PDF MONTAGEANLEITUNG!  
JETZT RUNTERLADEN!

DOPPELTES PANEEL





**anthrazit 05**  
ca. RAL 7016

**VOX Kerrafront FS-202 Standard Fassadenpaneel**  
 PVC-Hartschaum mit Holzstrukturoberfläche; Standardoberfläche  
 Maße: 6000 × 370 × 20 mm  
 Deckmaße: 6000 × 332 mm  
 Bund = 2 Stück = 3,96 m<sup>2</sup>

Weiß	MW20200560
Creme	MW20201060
Beige	MW20203560
Ton	MW20208160
Olive	MW20208560
Hellgrau	MW20208960
Grau	MW20209060
Anthrazit	MW20209160
Quarzgrau	MW20209460



**weiß 05**  
ca. RAL 9010



**quarzgrau 94**  
ca. RAL 7040



**ton 81**  
ca. RAL 7044



**olive 85**  
ca. RAL 7006



**grau 90**  
ca. RAL 7000



**creme 10**  
ca. RAL 9001



**Beige 35**  
ca. RAL 1015



**hellgrau 85**  
ca. RAL 7038



weiß 05



grau 90



tawny sierra 70  
ca. RAL 1011

**VOX Kerrafont FS-202 Rustic/Retro Fassadenpaneel**  
 PVC-Hartschaum mit Holzstrukturoberfläche Rustic/Retro  
 Maße: 6000 x 370 x 20 mm  
 Deckmaße: 6000 x 332 mm  
 Bund = 2 Stück = 3,96 m<sup>2</sup>

Sand	MW20213060
Blau	MW20214060
tawny sierra	MW20217060
grey sky	MW20218760
aqua blue	MW20214160

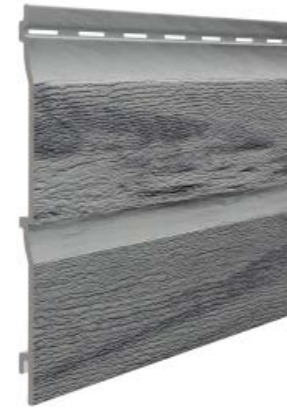

grey sky 87  
ca. RAL 7045

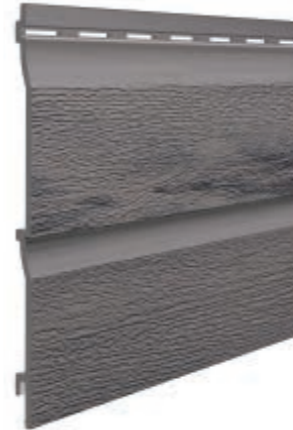

aqua blue 41  
ca. RAL 7042



blau 40  
ca. RAL 7046



sand 30  
ca. RAL 1001



sand 30



aqua blue 41



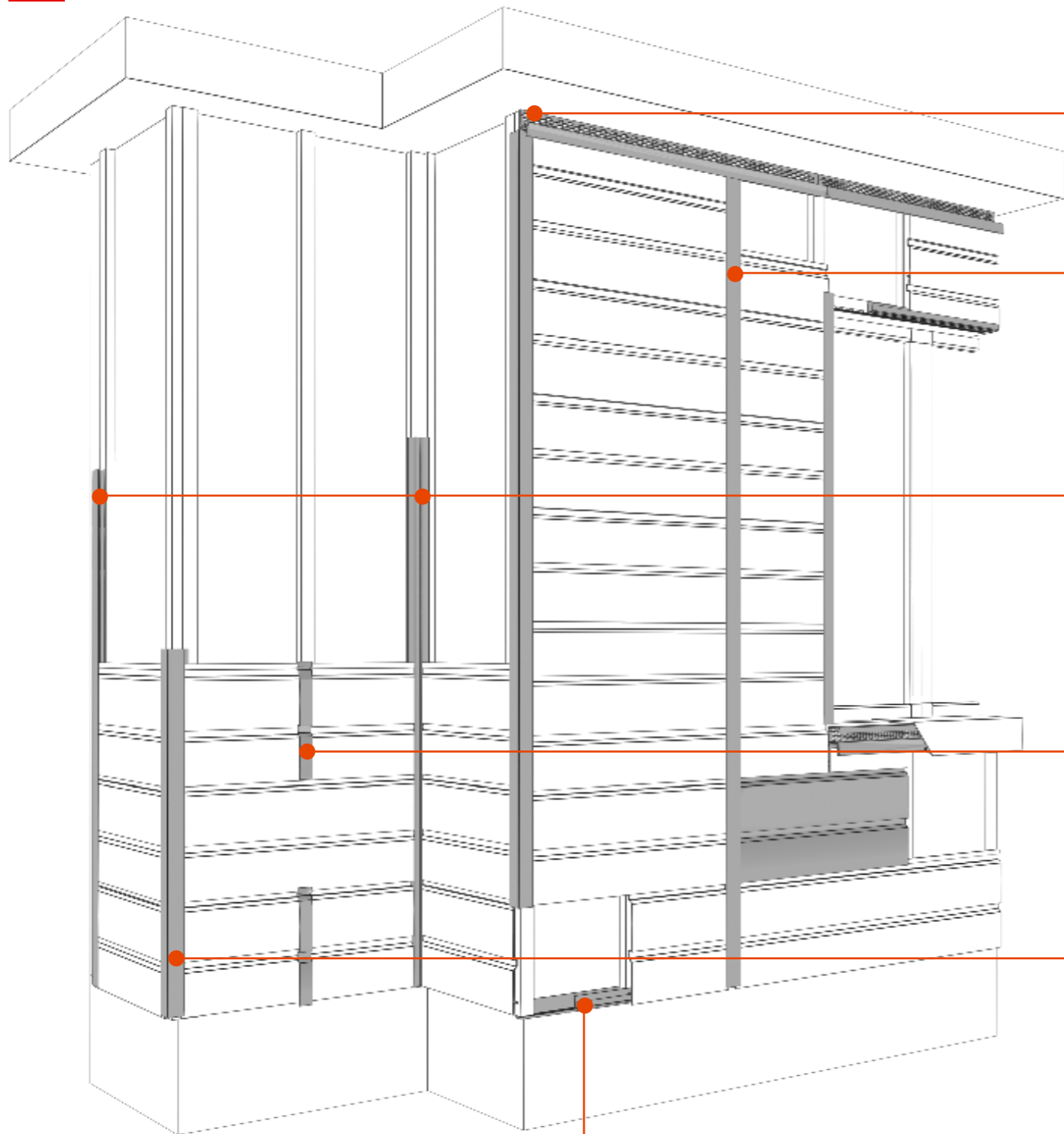

**VOX Solid Starterleiste**  
zur Befestigung des ersten Elements; unsichtbar  
Kunststoff; Länge: 3000 mm

weiß MW22100530

**Alu-Lüftungswinkel 9301**  
Länge: 2500 mm

blank PR93012544

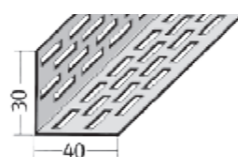
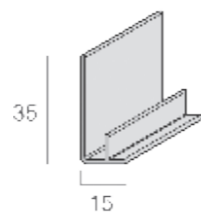

**VOX Ventilationsprofil FS-262 2-teilig**

Kunststoff; Länge: 3000 mm

für Farbnummer (..) bitte siehe Seite 18-19 MW2620 .. 30

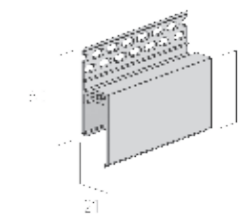

**VOX Verbindungsprofil FS-282 2-teilig**

Kunststoff

Länge: 6000 mm  
für Farbnummer (..) bitte siehe Seite 28-31 MW2820 .. 60  
Länge: 3000 mm  
tawny sierra MW28207030  
aqua blu MW28204130  
grey sky MW28208730

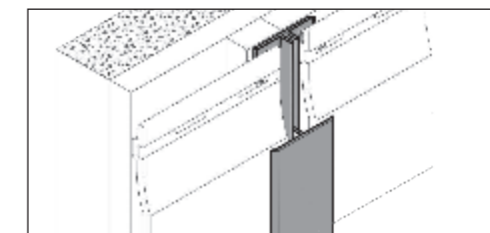

**VOX U-Profil FS-251 einteilig**

Anwendung als Innenecke und für oberen Fenstersturz.  
Kunststoff, Länge: 3000 mm, Kammerstärke: 24 mm.

für Farbnummer (..) bitte siehe Seite 28-31 MW2510 .. 30

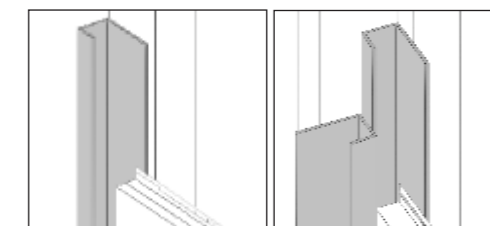

**VOX Stoßprofil J-202**

für horizontale Stöße, Kunststoff

Standard-Oberfläche: MW2029 .. 00  
Rustic/Retro Oberfläche: MW2031 .. 00  
für Farbnummer (..) bitte siehe Seite 28-31  
nicht vorhanden in den Farben: 70, 41, 87

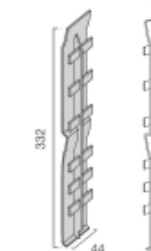

**VOX Eckprofil FS-222 2-teilig**

Kunststoff,

Länge: 6000 mm  
für Farbnummer (..) bitte siehe Seite 28-31 MW2220 .. 60  
Länge: 3000 mm  
tawny sierra MW28203730  
aqua blu MW22204130  
grey sky MW22208730

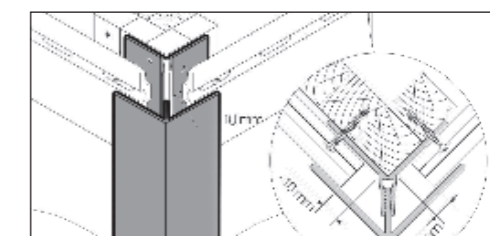

**Schrauben V2A Torx; 4 x 35 mm**

zur Befestigung der Fassadenelemente  
Bedarf ca. 9 Stück/m<sup>2</sup>

Pack = 100 Schrauben blank SC05403501  
Pack = 500 Schrauben blank SC05403500



**Senkkopfschrauben V2A Torx; 3 x 25 mm**

zur Befestigung der Zubehörprofile; Vollgewinde

Pack=200 Schrauben blank SC10302501





KERRAFRONT TREND FS-301 in "stone"; anthrazit 91



KERRAFRONT TREND FS-301 in "Soft"; pearl grey 88



SCAN MICH!  
DIRKET ZUR PRODUKTSEITE!



**anthrazit 91**  
ca. RAL 7016

**VOX Kerrafront Trend FS-301 "stone"**  
 PVC-Hartschaum mit steinfarbener Oberfläche  
 Maße: 6000 × 359 × 18 mm  
 Deckmaße: 6000 × 320 mm  
 Bund = 2 Stück = 3,84 m<sup>2</sup>

Ivory	MW30143260
Mastic	MW30147560
Pearl grey	MW30148860
Anthrazit	MW30149160



**anthrazit 91**  
ca. RAL 7016

**VOX Kerrafront Trend FS-301 "soft"**  
 PVC-Hartschaum mit unifarbener Oberfläche  
 Maße: 6000 × 359 × 18 mm  
 Deckmaße: 6000 × 320 mm  
 Bund = 2 Stück = 3,84 m<sup>2</sup>

Ivory	MW30133260
Mastic	MW30137560
Pearl grey	MW30138860
Anthrazit	MW30139160



**ivory 32**  
ca. RAL 9003



**mastic 75**  
ca. RAL 9002



**pearl grey 88**  
ca. RAL 7047



**ivory 32**  
ca. RAL 9003



**mastic 75**  
ca. RAL 9002



**pearl grey 88**  
ca. RAL 7047



pearl grey 88



anthrazit 91, ivory 32

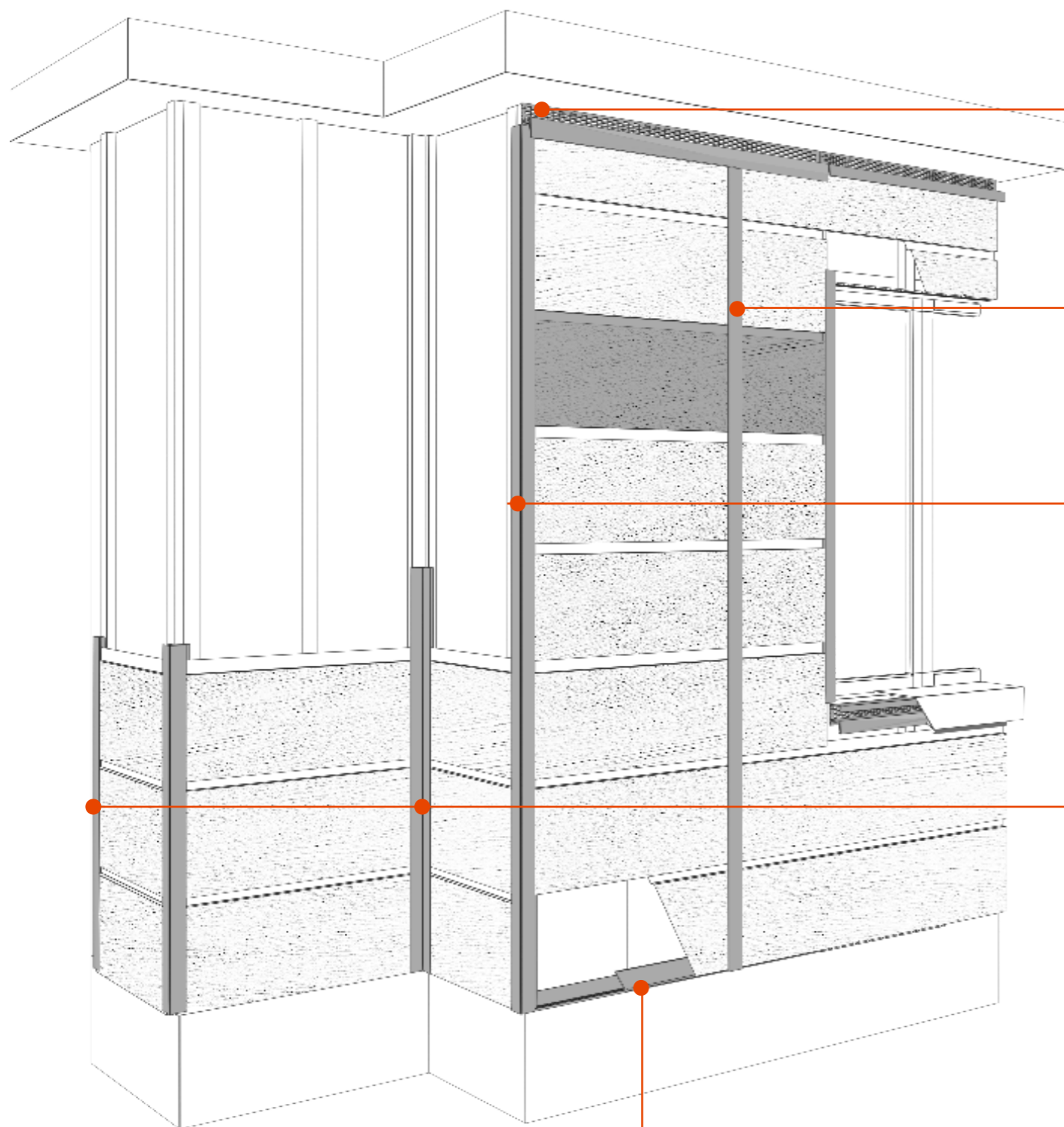

**VOX Ventilationsprofil FS-262 2-teilig**

Kunststoff, Länge: 3000 mm

für Farbnummer (..) bitte siehe Seite 22-23 MW2620 .. 30

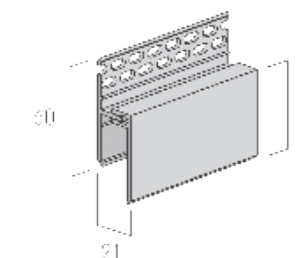

**VOX Verbindungsprofil FS-282 2-teilig**

Kunststoff, Länge: 6000 mm

für Farbnummer (..) bitte siehe Seite 36-37 MW2820 .. 60

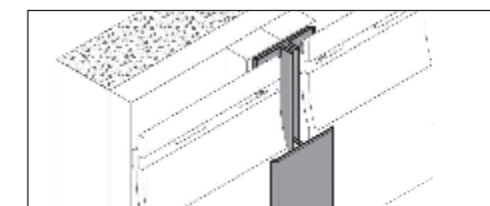

**VOX Eckprofil FS-222 2-teilig**

Kunststoff, Länge: 6000 mm

für Farbnummer (..) bitte siehe Seite 36-37 MW2220 .. 60

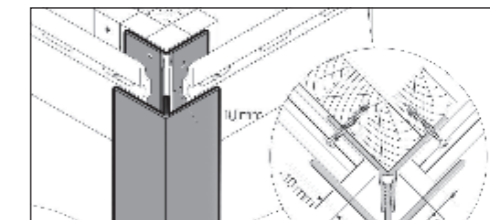

**VOX U-Profil FS-251 einteilig**

Anwendung als Innenecke und für oberen Fenstersturz.  
Kunststoff, Länge: 3000 mm, Kammerstärke: 24 mm.

für Farbnummer (..) bitte siehe Seite 36-37 MW2510 .. 30

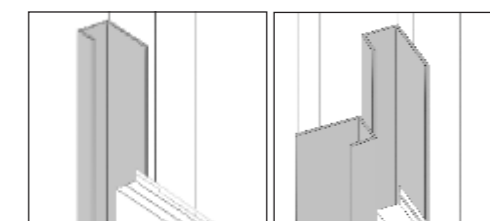

**VOX U-Profil FS-252 2-teilig**

Kammerstärke: 20 mm  
Kunststoff, Länge: 6000 mm

für Farbnummer (..) bitte siehe Seite 36-37 MW2520 .. 60

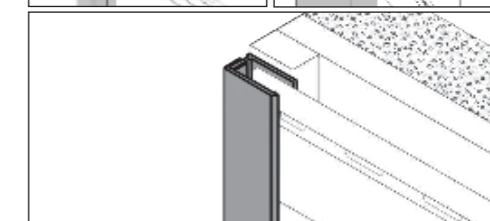

**Kerrafront Lüfterabschlussprofil FS-261**

bei vertikaler Verlegung  
Kunststoff, Länge: 6000 mm

für Farbnummer (..) bitte siehe Seite 36-37 MW2610 .. 60

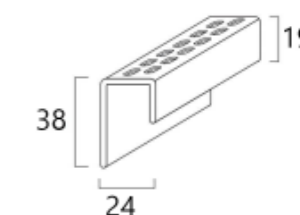

**Schrauben V2A Torx; 4 x 35 mm**

zur Befestigung der Fassadenelemente  
Bedarf ca. 9 Stück/m<sup>2</sup>

Pack = 100 Schrauben blank SC05403501  
Pack = 500 Schrauben blank SC05403500

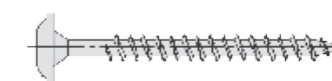

**VOX Solid Starterleiste**

zur Befestigung des ersten Elements; unsichtbar  
Kunststoff, Länge: 3000 mm

weiß MW22100530

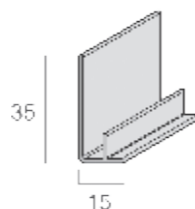

**Alu-Lüftungswinkel 9301**

Länge: 2500 mm

blank PR93012544

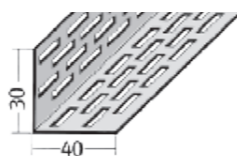

**Senkkopfschrauben V2A Torx; 3 x 25 mm**

zur Befestigung der Zubehörprofile; Vollgewinde

Pack=200 Schrauben blank SC10302501



PDF MONTAGEANLEITUNG!  
JETZT RUNTERLADEN!

**MODERNE OPTIK MIT MATTER OBERFLÄCHE**



SCAN MICH!  
DIRKET ZUR PRODUKTSEITE!



ton 81  
ca. RAL 7044

**Kunststoffpaneele Kerrafront Modern Wood FS-302**

PVC-Hartschaum mit Holzstrukturoberfläche  
Maße: 6000 x 372 x 18 mm  
Deckbreite: 332 mm  
Bund=2Stk.=3,98m²

weiß	MW30250560
ivory	MW30253260
beige	MW30253560
ton	MW30258160
pearl grey	MW30258860
<hr/>	
anthrazit	MW30259160
quarzgrau	MW30259460



pearl grey 88  
ca. RAL 7047



quarzgrau 94  
ca. RAL 7040



ivory 32  
ca. RAL 9003



anthrazit 91  
ca. RAL 7016



weiß 05  
ca. RAL 9010



beige 35  
ca. RAL 1015



anthrazit 91, ivory 32



pearl grey 88

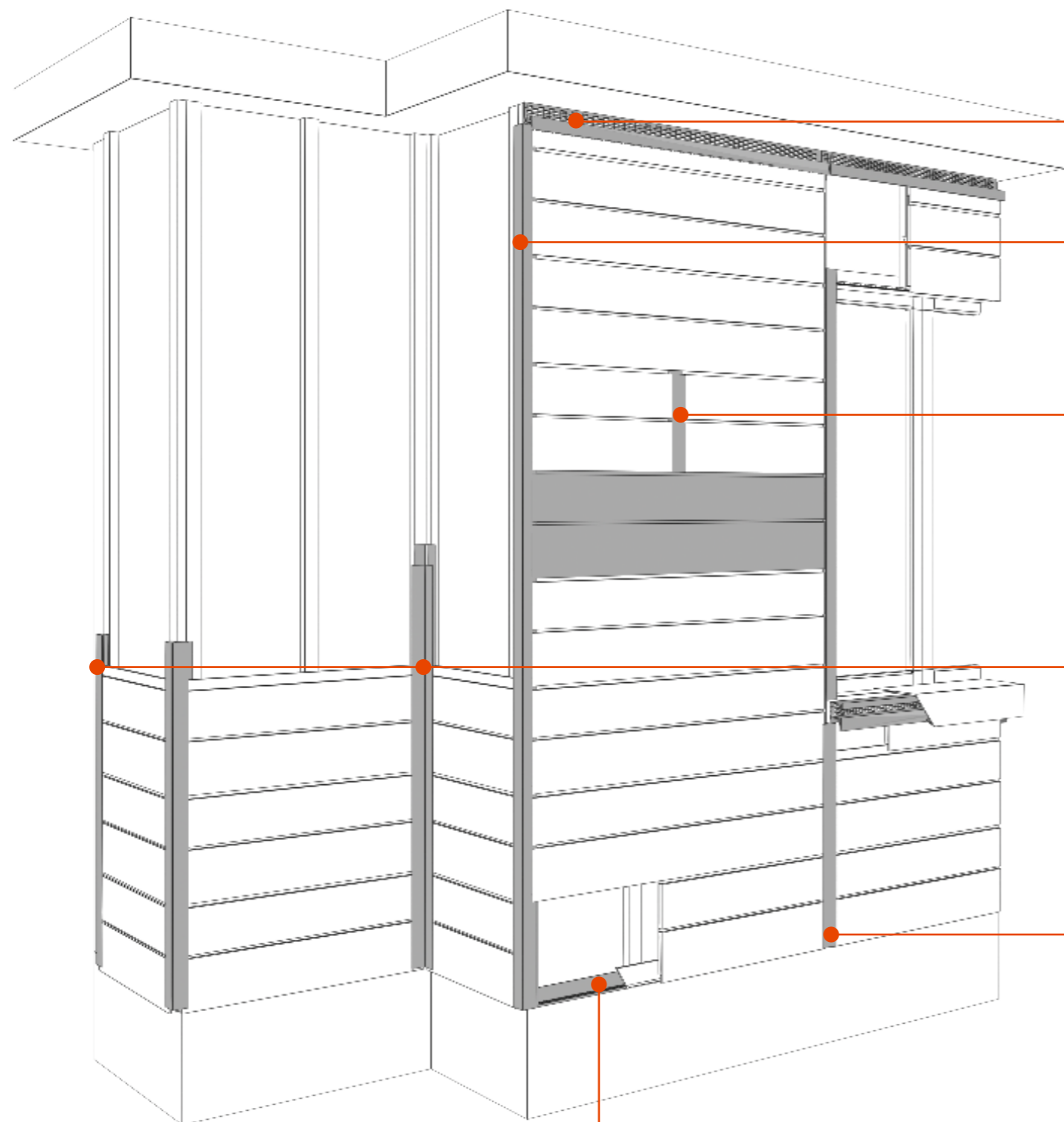

**VOX Ventilationsprofil FS-262 2-teilig**

Kunststoff, Länge: 3000 mm

für Farbnummer (..) bitte siehe Seite 42-43 MW2620 .. 30

**VOX Eckprofil FS-222 2-teilig**

Kunststoff, Länge: 6000 mm

für Farbnummer (..) bitte siehe Seite 42-43 MW2220 .. 60

**VOX Stoßprofil J-302**

bei horizontaler Montage für waagerechte Stöße

für Farbnummer (..) bitte siehe Seite 42-43 MW3029 .. 00

**VOX U-Profil FS-251 einteilig**

Anwendung als Innenecke und für oberen Fenstersturz.  
Kunststoff, Länge: 3000 mm, Kammerstärke: 24 mm.

für Farbnummer (..) bitte siehe Seite 42-43 MW2510 .. 30

**VOX U-Profil FS-252 2-teilig**

Kammerstärke: 20 mm  
Kunststoff, Länge: 6000 mm

für Farbnummer (..) bitte siehe Seite 42-43 MW2520 .. 60

**VOX Verbindungsprofil FS-282 2-teilig**

Kunststoff, Länge: 6000 mm

für Farbnummer (..) bitte siehe Seite 42-43 MW2820 .. 60

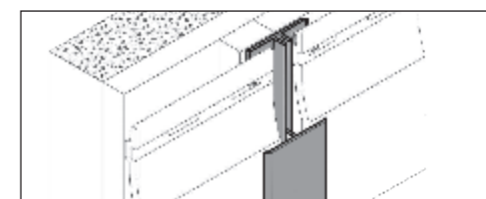
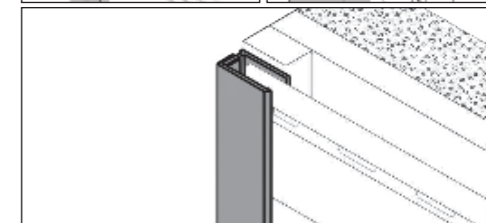
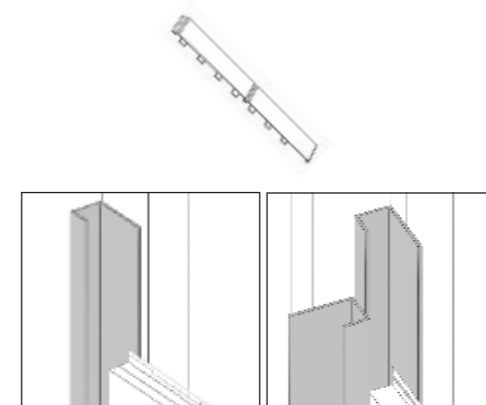
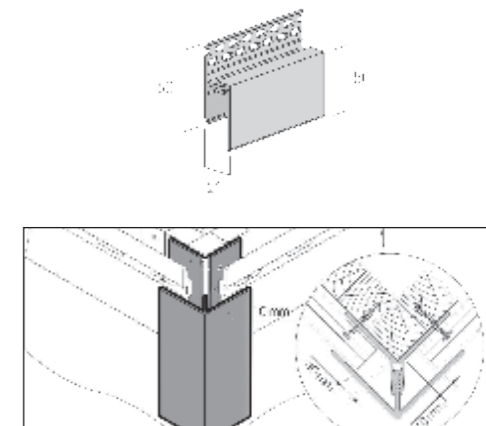

**VOX Solid Starterleiste**

zur Befestigung des ersten Elements; unsichtbar  
Kunststoff; Länge: 3000 mm

weiß MW22100530

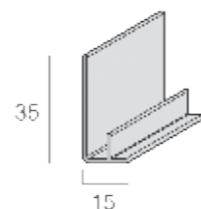

**Alu-Lüftungswinkel 9301**

Länge: 2500 mm

blank PR93012544

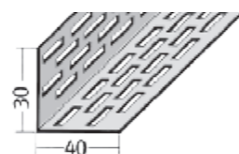

**Schrauben V2A Torx; 4 x 35 mm**

zur Befestigung der Fassadenelemente  
Bedarf ca. 9 Stück/m²

Pack = 100 Schrauben blank SC05403501  
Pack = 500 Schrauben blank SC05403500

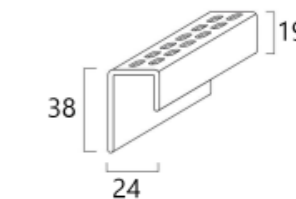

**Senkkopfschrauben V2A Torx; 3 x 25 mm**

zur Befestigung der Zubehörprofile; Vollgewinde

Pack=200 Schrauben blank SC10302501



PDF MONTAGEANLEITUNG!  
JETZT RUNTERLADEN!

# VIERFACHES PANEEL



turner oak malt 70



sheffield oak concrete 78



SCAN MICH!  
DIRKET ZUR PRODUKTSEITE!





weiß 05  
ca. RAL 9010

**Kunststoffpaneele Kerrafont FS-304 Rhombusoptik**

Maße: 6000 × 374 × 18 mm  
Deckmaße: 6000 × 332 mm  
Bund = 2 Stück = 3,984 m<sup>2</sup>

turner oak malt	MW30467660
sheffield oak alpin	MW30467760
sheffield oak concrete	MW30467860
caramel oak	MW30467860

weiß	MW30460560
ivory	MW30463260
beige	MW30463560
claystone	MW30468160
pearl grey	MW30468860

anthrazit	MW30469160
quarzgrau	MW30469460



ivory 32  
ca. RAL 9003



beige 35  
ca. RAL 1015



turner oak malt 76  
ca. RAL 1001



sheffield oak alpin 77  
ca. RAL 7044



sheffield oak concrete 78  
ca. RAL 7036



caramel oak 79  
ca. RAL 8025



claystone 81  
ca. RAL 7044



pearl grey 88  
ca. RAL 7047



anthrazit 91  
ca. RAL 7016



quarzgrau 94  
ca. RAL 7040



turner oak malt 76



caramel oak 79

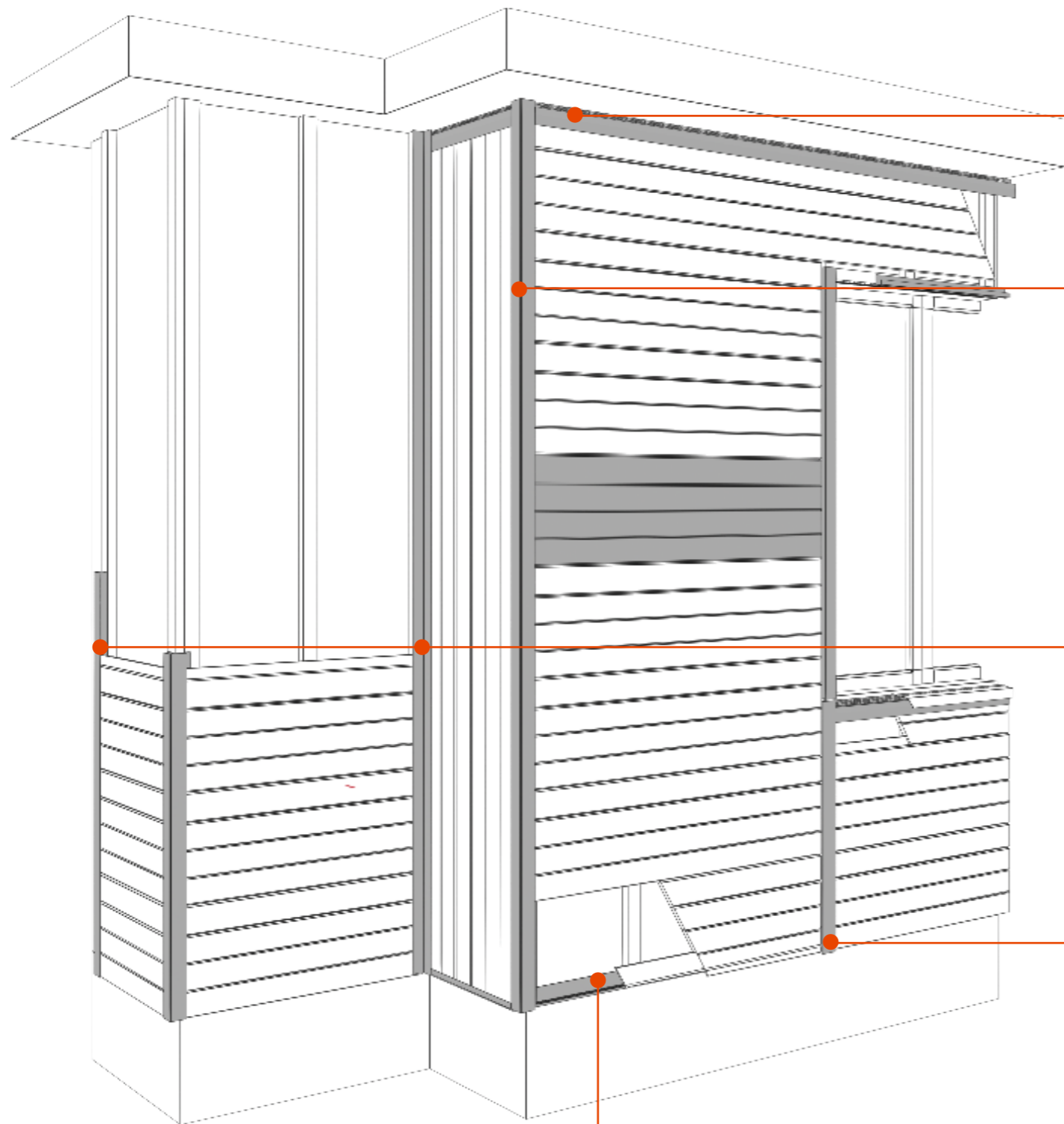

**VOX Ventilationsprofil FS-262 2-teilig**

Kunststoff, Länge: 3000 mm

für Farbnummer (..) bitte siehe Seite 46-47 MW2620 .. 30

turner oak malt	MW26207630
sheffield oak alpin	MW26207730
sheffield oak concrete	MW26207830
caramel oak	MW26207930

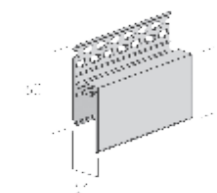

**VOX Eckprofil FS-222 2-teilig**

Kunststoff, Länge: 6000 mm

für Farbnummer (..) bitte siehe Seite 46-47 MW2220 .. 60

Länge 3000 mm:

turner oak malt	MW22207630
sheffield oak alpin	MW22207730
sheffield oak concrete	MW22207830
caramel oak	MW22207930

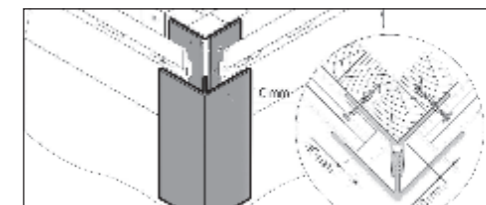

**VOX U-Profil FS-251 einteilig**

Anwendung als Innenecke und für oberen Fenstersturz.  
Kunststoff, Länge: 3000 mm, Kammerstärke: 24 mm.

für Farbnummer (..) bitte siehe Seite 46-47 MW2510 .. 30

turner oak malt	MW25107630
sheffield oak alpin	MW25107730
sheffield oak concrete	MW25107830
caramel oak	MW25107930

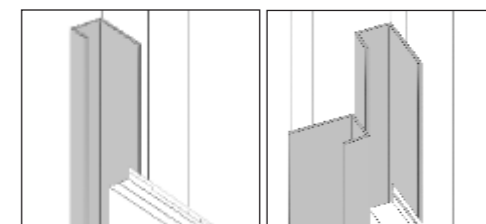

**VOX U-Profil FS-252 2-teilig**

Kammerstärke: 20 mm  
Kunststoff, Länge: 6000 mm

für Farbnummer (..) bitte siehe Seite 46-47 MW2520 .. 60

Länge 3000 mm:

turner oak malt	MW25207630
sheffield oak alpin	MW25207730
sheffield oak concrete	MW25207830
caramel oak	MW25207830

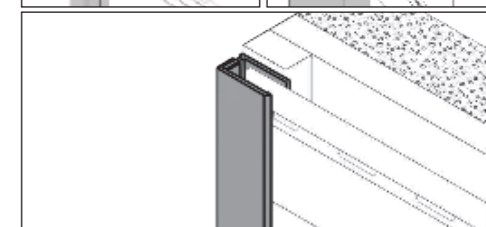

**VOX Verbindungsprofil FS-282 2-teilig**

Kunststoff, Länge: 6000 mm

für Farbnummer (..) bitte siehe Seite 46-47 MW2820 .. 60

Länge 3000 mm:

turner oak malt	MW28207630
sheffield oak alpin	MW28207730
sheffield oak concrete	MW28207830
caramel oak	MW28207930

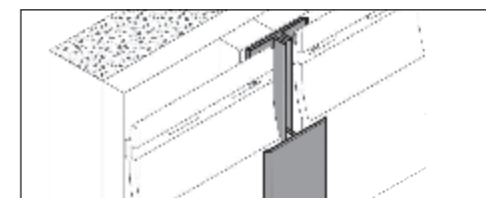

PDF MONTAGEANLEITUNG!  
JETZT RUNTERLADEN!

**VOX Solid Starterleiste**

zur Befestigung des ersten Elements; unsichtbar  
Kunststoff; Länge: 3000 mm

weiß MW22100530

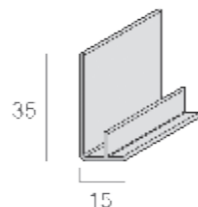

**Alu-Lüftungswinkel 9301**

Länge: 2500 mm

blank PR93012544

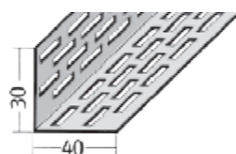

**Schrauben V2A Torx; 4 x 35 mm**

zur Befestigung der Fassadenelemente  
Bedarf ca. 9 Stück/m<sup>2</sup>

Pack = 100 Schrauben	blank	SC05403501
Pack = 500 Schrauben	blank	SC05403500



**Senkkopfschrauben V2A Torx; 3 x 25 mm**

zur Befestigung der Zubehörprofile; Vollgewinde

Pack=200 Schrauben	blank	SC10302501
--------------------	-------	------------





**UNSCHLAGBARER PREIS**

Canadian siding SV-01; creme 15



SCAN MICH!  
DIRKET ZUR PRODUKTSEITE!



marsh oak 96  
ca. RAL 1019

**Vifront Vinyl-Siding Fassadenpaneel SV01**  
Kunststoff gehärtet; horizontale, vertikale und diagonale Verlegung  
Deckmaße: 3850 × 250  
Materialstärke: 1,1 mm; Aufbaustärke 12 mm  
Stück = 0,9625 m<sup>2</sup>

weiß	VP01385010
creme	VP01385015
hellgrau	VP01385025
beige	VP01385030
marsh oak	VP01385096



weiß 10  
ca. RAL 9003



creme 15  
ca. RAL 1013



hellgrau 25  
ca. RAL 7047



beige 30  
ca. RAL 1014



marsh oak 96



hellgrau 25



**golden oak 95**  
ca. RAL 8003

**Vifront Vinyl-Siding Fassadenpaneel SV05**

Kunststoff gehärtet, horizontale, vertikale und diagonale Verlegung  
Deckmaße: 3850 × 250 mm  
Materialstärke: 1,1 mm; Aufbaustärke: 12 mm  
Stück = 0,9625 m<sup>2</sup>

weiß	VP05385010
hellgrau	VP05385025
beige	VP05385030
golden oak	VP05385095



**hellgrau 25**  
ca. RAL 7047



**beige 30**  
ca. RAL 1014



**weiß 10**  
ca. RAL 9003



golden oak 95



hellgrau 25



Ash 45



Honey Oak 48

**Vifront Vinyl-Siding Fassadenpaneel Max-3**

Kunststoff gehärtet, extra stabil. Horizontale, vertikale und diagonale Verlegung

Deckmaße: 3850 x 250 mm

Materialstärke: 1,1 mm; Aufbaustärke: 12 mm

Stück = 0,9625 m<sup>2</sup>

Ash	VP05385145
Beech	VP05385146
Oak	VP05385147
Honey Oak	VP05385148
Oak Winchester	VP05385149
Golden Oak	VP05385195



Beech 46



Golden Oak 95



Oak 47



Oak Winchester 49



Oak Winchester 49



Honey Oak 48

# HOLZOPTIK



Golden Oak 95



SCAN MICH!  
DIRKET ZUR PRODUKTSEITE!



Golden Oak 95

**Fronto Lamellenpaneel**

Außenlamellenpaneel aus Kunststoff, geeignet sowohl für die Fassade als auch für den Ausbau der Decke, des Balkons oder der Terrasse. Mit horizontaler, vertikaler oder diagonaler Verlegung. Deckmaße: 2950 x 250 Aufbaustärke 10 mm Stück = 0,7375 m<sup>2</sup>

Nut	VP06295144
Oak	VP06295147
Honey Oak	VP06295148
Oak Winchester	VP06295149
Golden Oak	VP06295195



Honey Oak 48



Oak 47



Nut 44



Oak Winchester 49



Honey Oak 48



oak 47



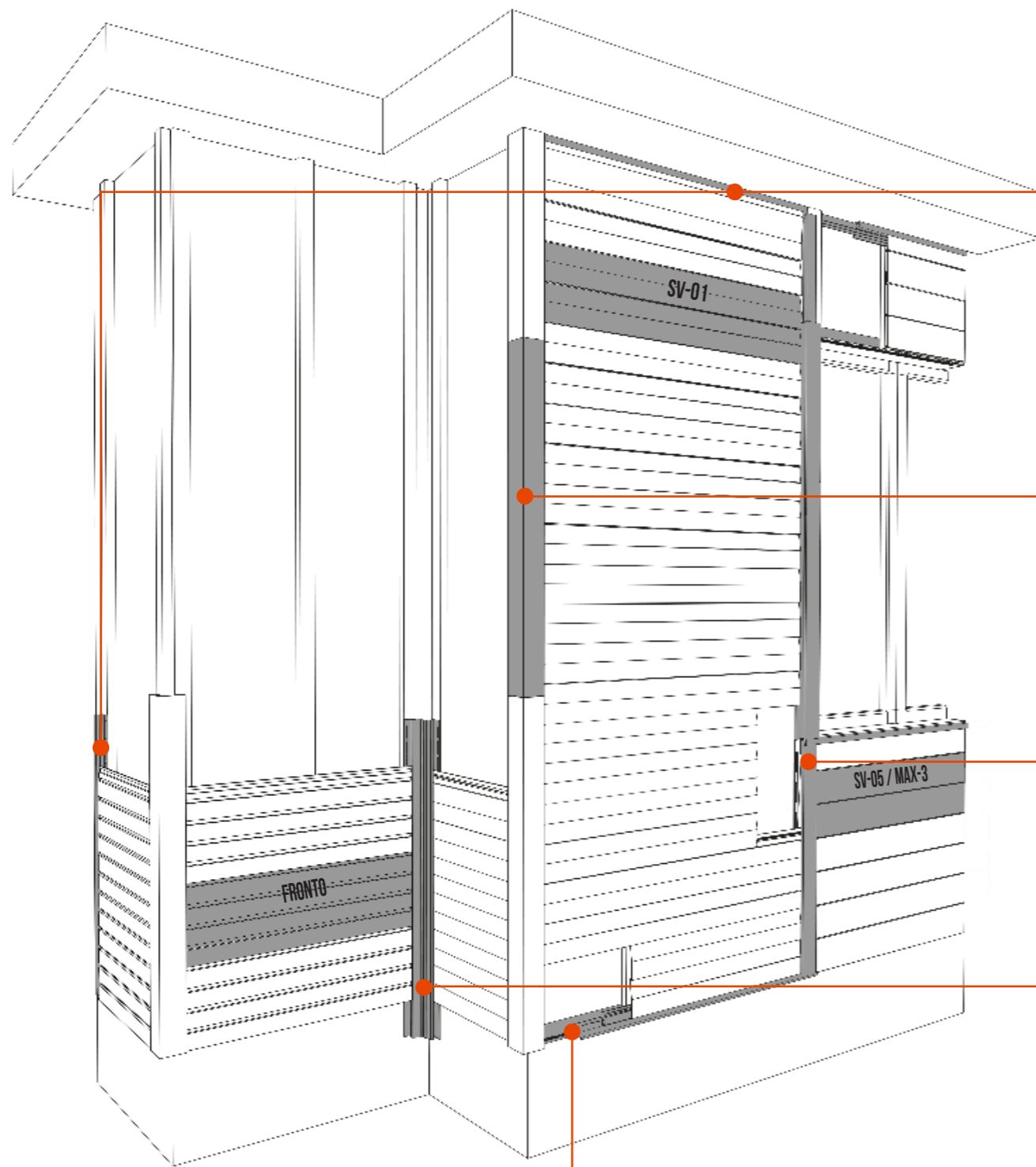

**J-Anschlussprofil SV15**

Kunststoff, auch für seitlichen Abschluss  
Maße: 1850 x 44,5 mm, Länge: 3050 mm

für Farbnummer (..) bitte siehe Seite 54-63	VP153050 ..
golden oak	VP15305095
marsh oak	VP15305096

**Abschlussprofil SV14**

Kunststoff, Länge: 3050 mm

für Farbnummer (..) bitte siehe Seite 54-63	VP143050 ..
golden oak	VP14305095
marsh oak	VP14305096

**Außeneckprofil SV12**

Kunststoff, Länge: 3050 mm

für Farbnummer (..) bitte siehe Seite 54-63	VP123050 ..
golden oak	VP12305095
marsh oak	VP12305096

**Stoßverbindungsprofil SV18**

Kunststoff, länge: 3050 mm

für Farbnummer (..) bitte siehe Seite 54-63	VP183050 ..
golden oak	VP18305095
marsh oak	VP18305096

**Inneneckprofil SV13**

Kunststoff, länge: 3050 mm

für Farbnummer (..) bitte siehe Seite 54-63	VP133050 ..
golden oak	VP13305095
marsh oak	VP13305096

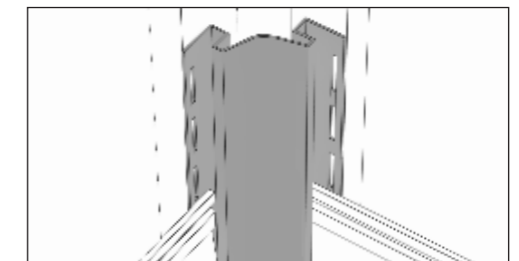
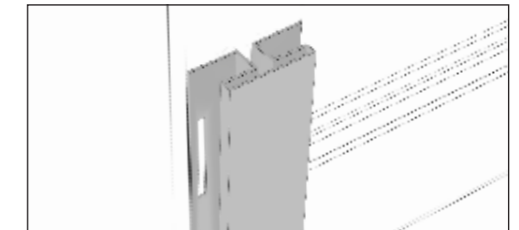
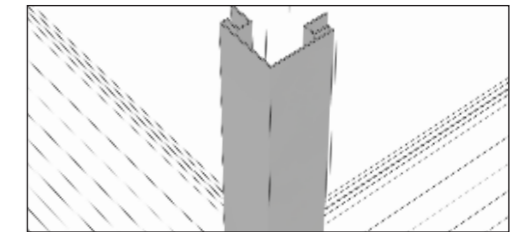
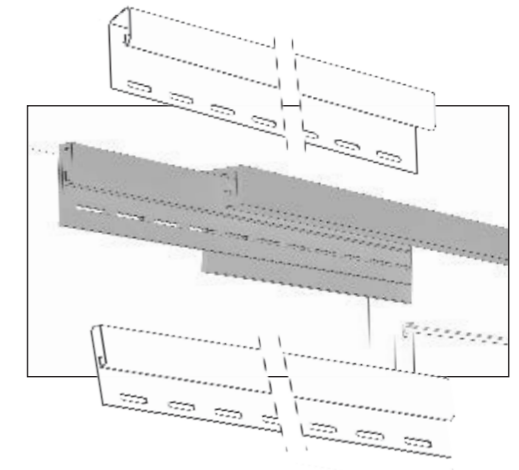

**Anfangsprofil SV11**

bei horizontaler Verlegung zur unteren Befestigung  
des ersten Elements  
Kunststoff, Länge: 3050 mm

weiß	VP11305010
------	------------

**Tropfkantenprofil SV16**

Kunststoff, Länge: 3050 mm

weiß	VP16305010
------	------------

**Alu-Lüftungswinkel 9301**

Länge: 2500 mm

blank	PR93012544
-------	------------

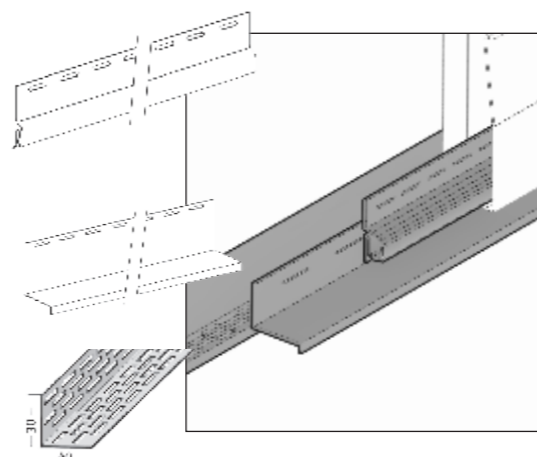

**Schrauben V2A Torx; 4 x 25 mm**

zur Befestigung der Fassadenelemente  
Bedarf ca. 15 Stück/m²

Pack = 100 Schrauben	blank	SC05403501
Pack = 500 Schrauben	blank	SC05403500

**Senkkopfschrauben V2A Torx; 3 x 25 mm**

zur Befestigung der Zubehörprofile; Vollgewinde

Pack=200 Schrauben	blank	SC10302501
--------------------	-------	------------

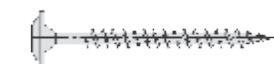

PDF MONTAGEANLEITUNG!  
JETZT RUNTERLADEN!

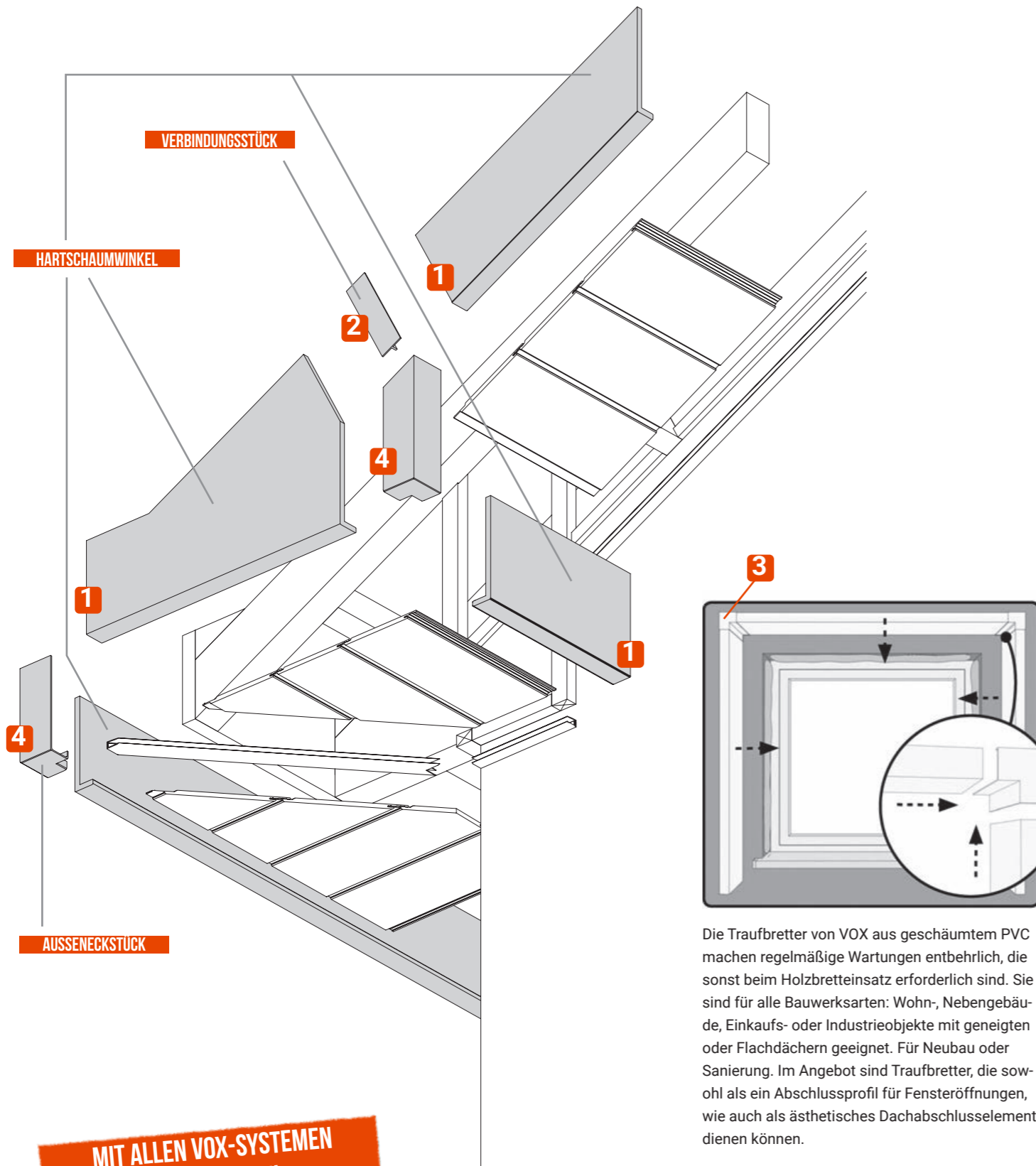

**MIT ALLEN VOX-SYSTEMEN  
KOMPATIBEL !!**



PRODUKTABBILDUNG	ARTIKELBESCHREIBUNG	ART.-NR.	FARBE	EINHEIT
	<b>Winkelprofil</b> Hartschaum; glatte Oberfläche Stärke=9 mm Länge=6000 mm  Ausladung 150 mm Ausladung 175 mm Ausladung 200 mm Ausladung 225 mm Ausladung 250 mm Ausladung 300 mm Ausladung 400 mm	VO60151060 VO60171060 VO60201060 VO60221060 VO60251060 VO60301060 VO60401060	weiß weiß weiß weiß weiß weiß weiß	Stück Stück Stück Stück Stück Stück Stück
	<b>Verbindungsstück</b> zum Verbinden von zwei Winkelprofilen; Kunststoff; glatte Oberfläche Maße: 402 x 40 x 39 mm	VO60921001	weiß	Stück
	<b>Inneneckstück</b> zur Ausbildung von Innenecken; Kunststoff; glatte Oberfläche Maße: 402 x 60 x 35 mm	VO60911001	weiß	Stück
	<b>Außeneckstück</b> zur Ausbildung von Innenecken; Kunststoff; glatte Oberfläche Maße: 402 x 60 x 35 mm	VO60901001	weiß	Stück
	<b>Endstück für Hartschaumwinkel</b> für den Abschluss der Winkelprofile; links und rechts verwendbar (bis 200mm links und rechts aus einem Stück) Kunststoff; glatte Oberfläche Maße: 420 x 44 x 8 mm	VO60931001	weiß	Stück
	<b>Spezialschrauben Edelstahl</b> A2, SA 4,8 x 45mm mit Flachkopf TTAP 20 mit Kopflackierung Pack = 100 Stück	SC01484510	weiß	Pack
	<b>Merbenit HT50 Montagekleber</b> Kartusche = 290 ml, Bedarf ca. 1 Kartusche pro Bund	VO21442905	weiß	Stück
VOX CANADIAN SIDING LAIBUNGSPROFILE				
	<b>Fensterleibungsprofil klein SV17</b> Kunststoff, Maße: 76 x 115 mm Länge: 3050 mm	VP17305010	weiß	Stück
	<b>Fensterleibungsprofil groß SV19</b> Kunststoff, Maße: 22 x 250 mm Länge: 3050 mm	VP19305010	weiß	Stück
	<b>Fensterleibungsprofil groß SV20</b> Kunststoff, Maße: 76 x 250 mm Länge: 3050 mm	VP20305010	weiß	Stück



ARTIKELNUMMER	ARTIKELBEZEICHNUNG	ANZAHL	EINHEIT	PREIS/EINHEIT <small>– (€, brutto)</small>	SUMME <small>– (€, brutto)</small>
<b>Gesamt</b>					

**Lieferung** erfolgt innerhalb von ca. 15 Werktagen nach Auftragseingang. Auskunft zu den Frachtkosten erhalten Sie auf der Webseite oder telefonisch beim Kundenservice.

Ich akzeptiere die AGB und habe das Widerrufsrecht gelesen.

Die Bezahlung erfolgt:  per Vorkasse  Barzahlung  per Paypal

### Rechnungsanschrift (bitte in Druckbuchstaben angeben)

Anrede:

Name, Nachname:

Straße, Hausnummer:

Postleitzahl:  Ort:

Telefon:

Telefax:

E-Mail:

### Lieferanschrift (bitte nur bei Abweichung zur Rechnungsanschrift angeben)

Anrede:

Name, Nachname:

Straße, Hausnummer:

Postleitzahl:  Ort:

Telefon:

Telefax:

E-Mail:

Gerne erstellen wir Ihnen ein kostenloses und unverbindliches Angebot. Dazu benötigen wir ein paar Daten von Ihnen. Selbstverständlich können Sie auch unser Onlineformular auf [www.rpbaulemente.de](http://www.rpbaulemente.de) nutzen.

### 1. Wie möchten Sie Ihr Angebot zugestellt bekommen?

- per Post  per Fax  per E-Mail  per WhatsApp

Anrede:  Telefon:

Vorname, Nachname:  Mobil:

Straße, Hausnummer:  Telefax:

PLZ, Ort:  E-Mail:

### 2. Für welches Produkt interessieren Sie sich?

- VOX Solid Brick  VOX Solid Stone  VOX Kerrafront FS-201  VOX Kerrafront FS-202
- VOX Kerrafront FS-301  VOX Kerrafront FS-302  VOX Kerrafront FS-304  VOX Vifront SV-01
- VOX Vifront SV-05  VOX Vifront Max-3  VOX Fronto

### 3. Welche Farbe wünschen Sie? (bitte Farbbezeichnung eintragen)

### 4. Wünschen Sie die Zustellung eines Musters?

- ja  nein

### 5. Wieviel Quadratmeter benötigen Sie? (bitte Menge eintragen)

 m<sup>2</sup>

### 6. Möchten Sie eine Dämmung integrieren?

- 40mm Dämmstärke  60mm Dämmstärke  80mm Dämmstärke
- 100mm Dämmstärke  120mm Dämmstärke  ohne Dämmung

## 7. Hier haben Sie Platz, um uns Ihr Bauvorhaben mit den entsprechenden Maßen zu skizzieren:

Sie können auch Ihre eigene Skizze auf einem separaten Blatt erstellen oder übermitteln Sie uns einfach mit den entsprechenden Maßen (alle Angaben bitte in mm) beschriftete Fotos Ihres Bauvorhabens am einfachsten per  WhatsApp: 03329 - 6079356

folgende Daten sollten aus Ihrer Skizze hervorgehen:

- Maße der zu verkleidenden Wände
- Maße von Fenstern und Türen
- Relation der Wände zueinander (Draufsicht bei mehreren zu verkleidenden Wänden)
- derzeitige Leibungstiefe

Bsp. für eine Skizze:

Draufsicht

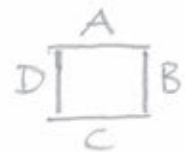

Frontalansicht der Hausseiten

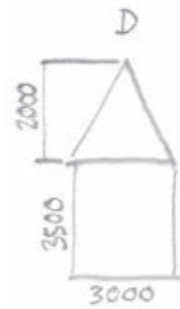
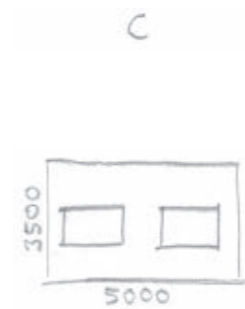
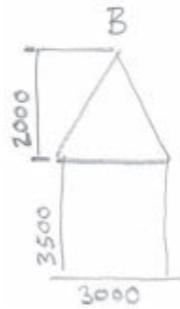
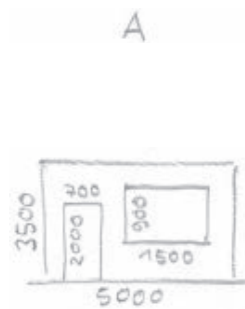

## 8. Sonstige Angaben und Notizen:

Benötigen Sie weitere Muster oder Informationen? Wir sind gerne für Sie da. Kontaktieren Sie uns einfach:

**RP BAUELEMENTE GmbH**  
**Quermathe 14**  
**14532 Stahnsdorf**

[www.rpbaulemente.de](http://www.rpbaulemente.de)







RP BAUELEMENTE GmbH  
Quermathe 14  
14532 Stahnsdorf

Fon 033 29 - 607 93 55  
033 29 - 607 93 56   
Fax 033 29 - 607 93 45  
Mail [info@rpbauelemente.de](mailto:info@rpbauelemente.de)

**[WWW.RPBAUELEMENTE.DE](http://WWW.RPBAUELEMENTE.DE)**

