



HEERING®
PRODUKTKATALOG

INHALT

Keralit

Keralit 143 Seite 6

Keralit 190 Seite 8

Keralit Dachrandpaneel Seite 12

MAMMUT

MAMMUT 250-S 2 Brett-Optik Seite 16

MAMMUT EXTENSA Seite 22

WER WIR SIND...

Willkommen bei Deutschlands größtem Händler für vorgehängte hinterlüftete Fassaden aus Kunststoff.

ALLES ANDERE KÖNNEN SIE STREICHEN!

Ganz nach diesem Credo haben wir unser Sortiment für Sie aufgestellt. Wir sind seit 20 Jahren am Markt für Vorhangfassaden tätig. Mittlerweile können wir Ihnen über 500 verschiedene Varianten an Fassaden anbieten – und trotzdem behält unser Team Verkauf den Überblick und berät Sie gerne umfassend.

bei Fragen rufen Sie uns einfach an : 033 29 - 607 93 55  / 033 29 - 607 93 56
oder schreiben Sie eine Mail an: info@rpbauelemente.de

Auch die Lagerarbeiter und Kraftfahrer sind stets bemüht Ihren Anforderungen gerecht zu werden.

UNSER SERVICE

Wir betreuen Sie von der Planung Ihres Bauvorhabens bis zur Auslieferung und bei Bedarf auch bei der Montage der Fassadensysteme.

- individuelle Planung Ihres Projekts
- telefonische Beratung
- kostenlose und unverbindliche Angebotserstellung
- Bereitstellung von umfangreichem Informationsmaterial
- kostenloser Musterversand Ihrer Wunschfassade
- Vermittlung von Montageprofis
- auf Wunsch visualisieren wir Ihre Fassade





Keralit 143; moosgrün 06



SCAN MICH!
DIRKET ZUR PRODUKTSEITE!



Keralit 190; anthrazit 13



SCAN MICH!
DIRKET ZUR PRODUKTSEITE!

Keralit Fassadenpaneel 143 mm

aus glasfaserverstärktem Recyclingkunststoff
Sichtfläche mit Renolitfolie
Deckmaße: 6000 × 143 × 17 mm
Bund = 4 Stück = 3,43 m²

HE2814 .. 60

Farbnummer (..)



skyblue 86

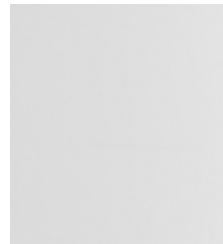

snowwhite 82



sandcream 83



treegreen 84

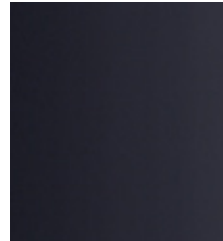

seablue 85



sunred 87



earthbrown 88

Keralit 143 Endkappe

Set umfasst Endkappe und Kupplungsstück
Sichtfläche mit Renolitfolie

HE2860 .. 01

Links

HE2865 .. 01

Rechts

Farbnummer (..)

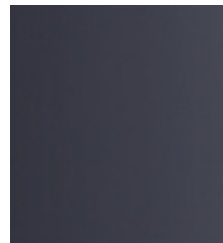

dustgrey 89

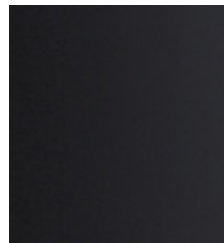

nightblack 90



timbergreen 91



eiche 25

CLASSIC COLOURS - DEKORE MIT HOLZSTRUKTUR

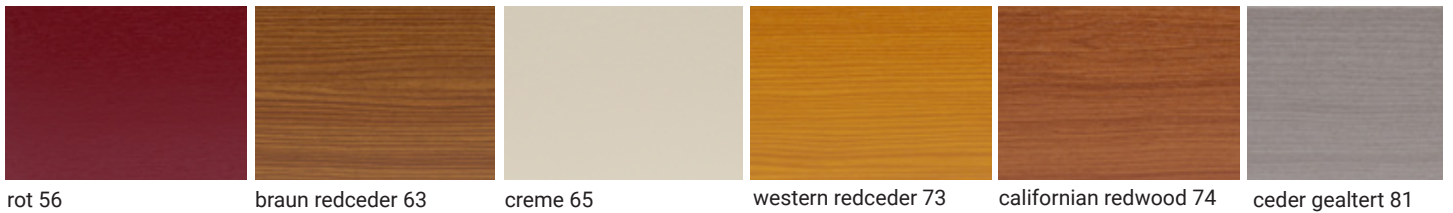
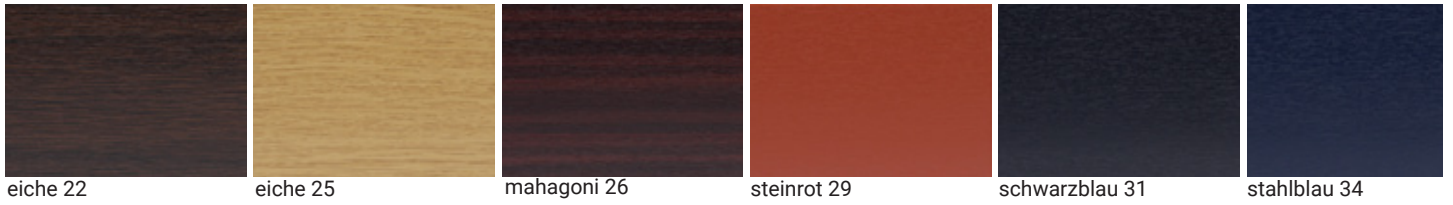
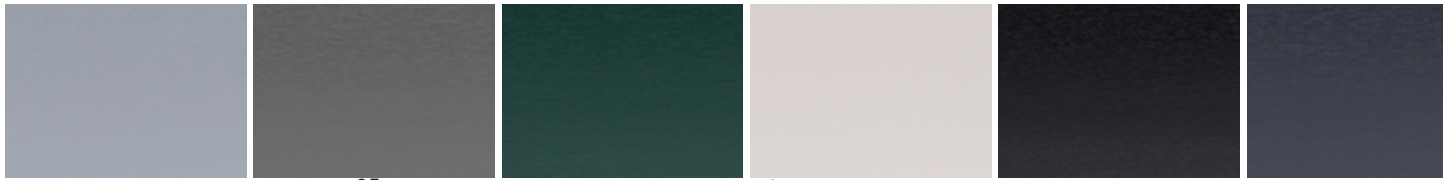



braunrau 03



schwarz 12



anthrazit 13

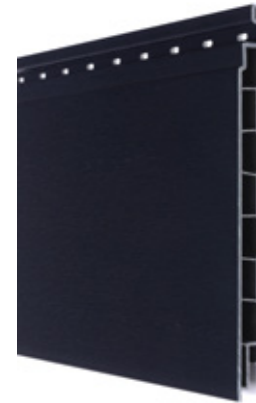

schwarzblau 31

Keralit Fassadenpaneel 190 mm

aus glasfaserverstärktem Recyclingkunststoff

Sichtfläche mit Renolitfolie

Maße: 6000 × 190 × 17 mm

Bund = 2 Stück = 2,28 m²

HE28190360	braunrau
HE28191260	schwarz
HE28191360	anthrazit
HE28193160	schwarzblau
HE28193460	stahlblau
HE28195060	weiß
HE28195160	dunkelbraun
HE28195460	tannengrün
HE28196560	creme
HE28198260	snowwhite
HE28198360	sandcream
HE28199060	nightblack

Keralit 190 Endkappe

Set umfasst Endkappe und Kupplungsstück,
Sichtfläche mit Renolitfolie;

HE2884 *.. 01	Links
HE2885 *.. 01	Rechts



sandcream 83



stahlblau 34

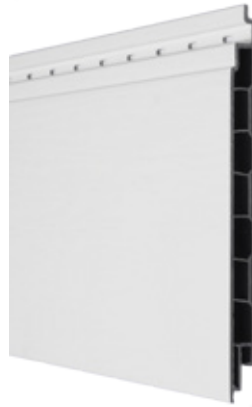

weiß 50

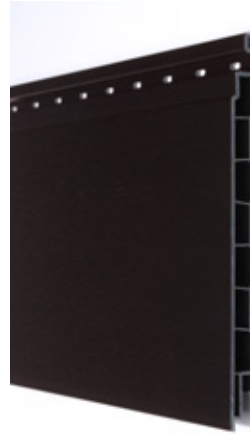

dunkelbraun 51



tannengrün 54



creme 65

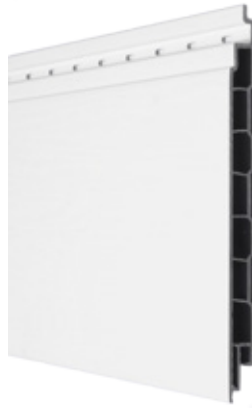

snowwhite 82

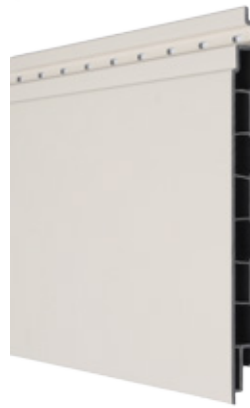

sandcream 83



nightblack 90



stahlblau 34

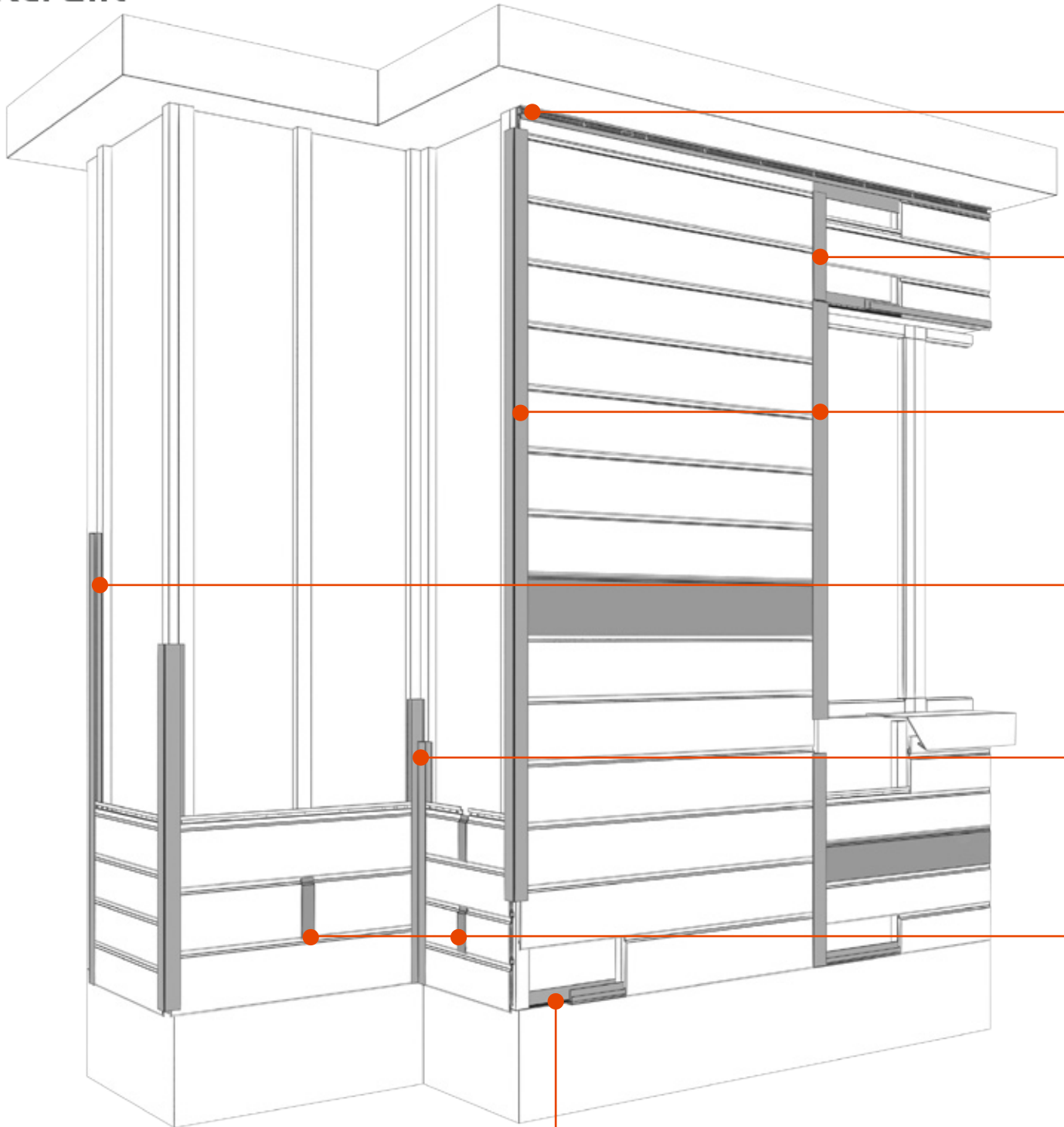

Keralit Alu-Einhak-Startprofil 2808 "bei horizontaler Verlegung"

zur unteren Befestigung des ersten Elements
Aluminum; Länge: 4000 mm

blank

HE28089940



Keralit Abschlussprofil 2809 "bei vertikaler Verlegung"

mit Entwässerungslöchern; Sichtfläche mit Renolitfolie
glasfaserverstärkter Kunststoff; Länge: 4000 mm

Farbnummer (..) bitte siehe Seiten 6-9

HE2809 .. 40



Alu-Lüftungswinkel 9301

Aluminum; Länge: 2500 mm

PR93012544

blank

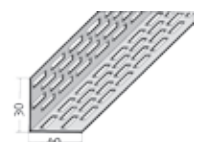

Keralit Anschlussprofil 2810 "bei vertikaler Montage"

glasfaserverstärkter Kunststoff; Länge: 6000 mm

Farbnummer (..) bitte siehe Seiten 6-9 HE2810 .. 40

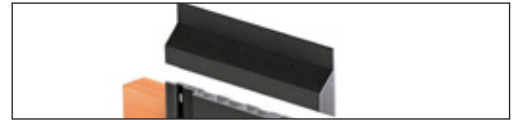

Der Obere Abschluss "bei horizontaler Montage" erfolgt mit:

Keralit Abschlussprofil 2-teilig und Alu Lüftungswinkel 9301

Keralit Verbindungsprofil 2-teilig

glasfaserverstärkter Kunststoff; Sichtfläche mit Renolitfolie
Länge: 4000 mm

Farbnummer (..) bitte siehe Seiten 6-9 HE2896 .. 40



Keralit Außeneckprofil 2-teilig

glasfaserverstärkter Kunststoff; Sichtfläche mit Renolitfolie
Länge: 4000 mm

Farbnummer (..) bitte siehe Seiten 6-9 HE2898 .. 40



Keralit Abschlussprofil 2-teilig

glasfaserverstärkter Kunststoff; Sichtfläche mit Renolitfolie
Länge: 4000 mm

Farbnummer (..) bitte siehe Seiten 6-9 HE2897 .. 40



Keralit Inneneckprofil einteilig 2827

glasfaserverstärkter Kunststoff; Sichtfläche mit Renolitfolie
Länge: 4000 mm

Farbnummer (..) bitte siehe Seiten 6-9 HE2827 .. 40



Keralit 190 Verbindungsstück 2818

bei horizontaler Montage der Keralit Paneele
glasfaserverstärkter Kunststoff; Sichtfläche mit Renolitfolie

Farbnummer (..) bitte siehe Seiten 8-9 HE2818 .. 01



Keralit 143 Verbindungsstück 2813

bei horizontaler Montage der Keralit Paneele
glasfaserverstärkter Kunststoff; Sichtfläche mit Renolitfolie

Farbnummer (..) bitte siehe Seiten 6-7 HE2813 .. 01



Keralit Endkappe 2829

Endkappe für einteiliges Inneneckprofil 2827 und Außeneckprofil 2828
glasfaserverstärkter Kunststoff; Sichtfläche mit Renolitfolie

HE2829 .. 01



Keralit Schraube

zur Befestigung der Fassadenpaneele; Edelstahl mit Kreuzschlitz
Edelstahl; Länge: 30 mm

blank HE28019920



Senkkopfschrauben V2A Torx 3x25mm

Edelstahl; zur Befestigung der Zubehörprofile; Vollgewinde

blank SC10302501



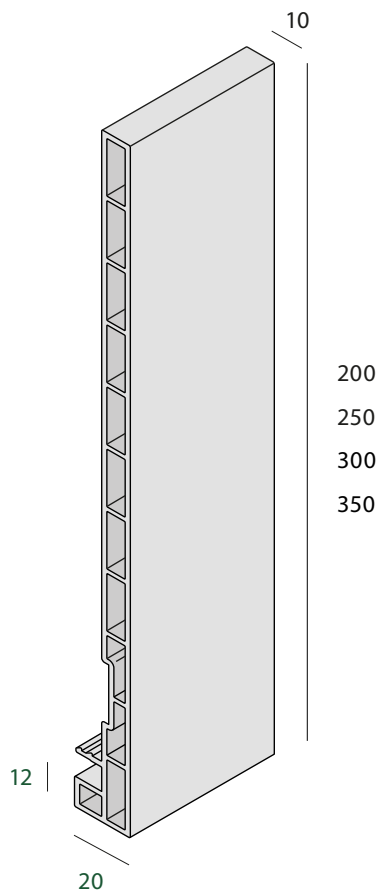

Keralit Dachrandpaneel 2821

Maße: 200 × 20 × 10 mm; Länge: 6000 mm
Bund = 2 Stück

HE28210460	grau
HE28210560	quarzgrau
HE28210760	elfenbein
HE28211360	anthrazit
HE28212660	mahagoni
HE28213160	schwarzblau
HE28213460	stahlblau
HE28213660	weinrot
HE28214060	schwarzgrün
HE28214560	golden oak
HE28215060	weiß
HE28215160	dunkelbraun
HE28215460	tannengrün
HE28216560	creme
HE28218160	ceder gealter

Keralit Dachrandpaneel 2825

Maße: 250 × 20 × 10 mm; Länge: 6000 mm
Bund = 2 Stück

HE2825 .. 60

Keralit Dachrandpaneel 2831

Maße: 300 × 20 × 10 mm; Länge: 6000 mm
Bund = 2 Stück

HE2831.. 60

Keralit Dachrandpaneel 2835

Maße: 350 × 20 × 10 mm; Länge: 6000 mm

HE2835 .. 60

Farbnummer (..)



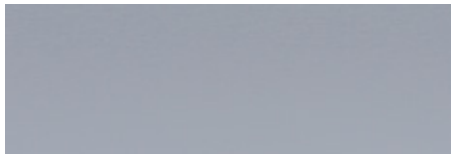

grau 04

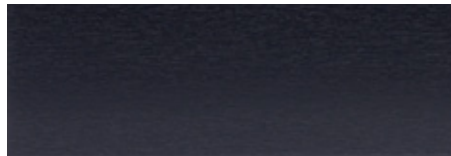

schwarzblau 31

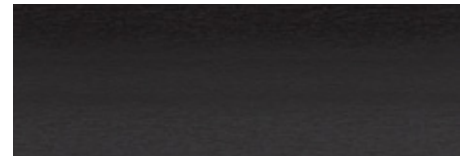

dunkelbraun 51



quarzgrau 05



stahlblau 34



tannengrün 54



elfenbein 07

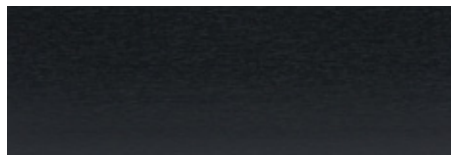

schwarzgrün 40



creme 65

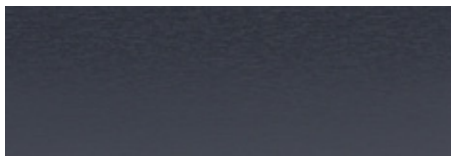

anthrazit 13

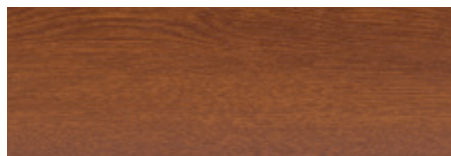

golden oak 45

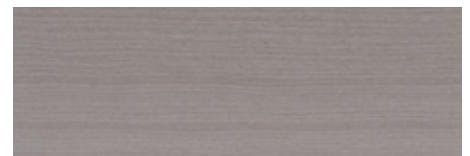

ceder gealtert 81

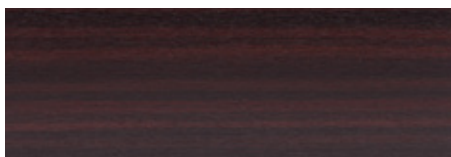

mahagoni 26

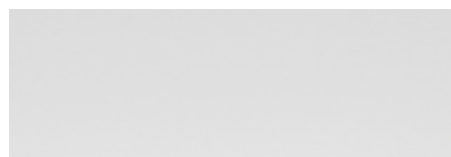

weiß 50



grau 04



SCAN MICH!
DIRKET ZUR PRODUKTSEITE!

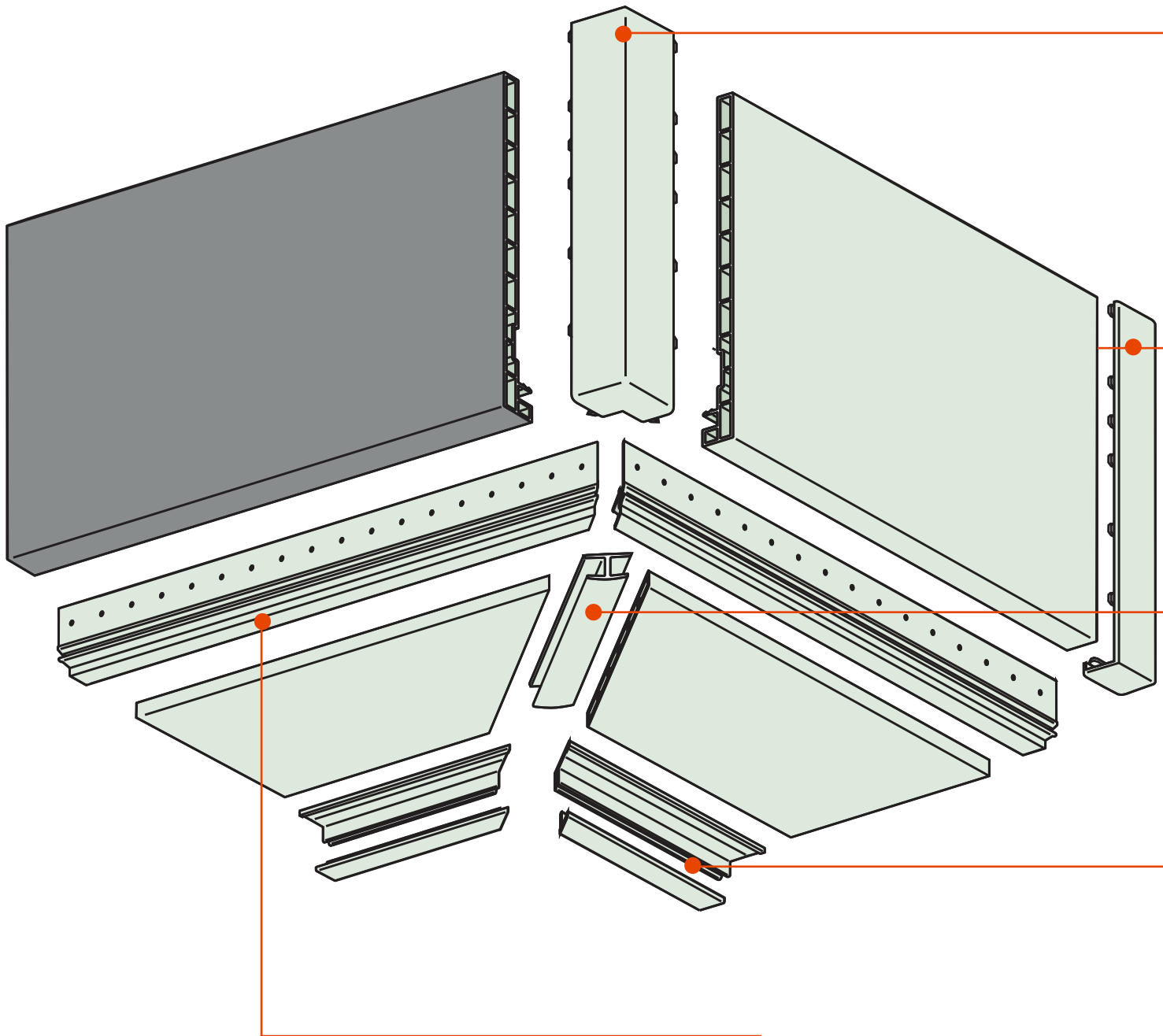

PDF MONTAGEANLEITUNG!
JETZT RUNTERLADEN!

Keralit Dachrandpaneel Montageprofil 10 mm 2867

Verwendung in Verbindung mit Keralit Dachrandpaneelen als
Untersichtverkleidung
Stück = 6 m, Bund = 2 Stück

Farbnummer (..) bitte siehe Seiten 12-13 HE2867..60

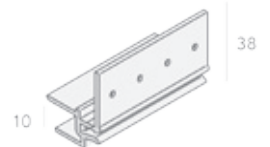

Keralit Dachrandpaneel Montageprofil 17 mm 2877

Verwendung in Verbindung mit Keralit 190 oder 143 Paneelen als
Untersichtverkleidung Stück = 6 m, Bund = 2 Stück

Farbnummer (..) bitte siehe Seiten 12-13 HE2877..60



Keralit Dachrandpaneel Außeneckstück 2847

glasfaserverstärkter Kunststoff

Farbnummer (..) bitte siehe Seiten 12-13 HE2847 .. 01

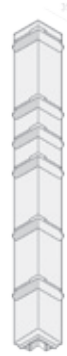

Keralit Dachrandpaneel Zwischenstück 2848

zur Verbindung von zwei Keralit Dachrandpaneelen
glasfaserverstärkter Kunststoff;

Farbnummer (..) bitte siehe Seiten 12-13 HE2848 .. 01

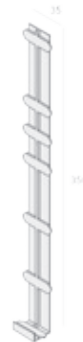

Keralit H-verbundprofil

Verwendung in Verbindung mit Keralit Dachrandpaneelen als
Untersichtverkleidung; GFK
Stück = 2,6 m

Farbnummer (..) bitte siehe Seiten 12-13 HE0420 .. 26



Keralit Alu-Einhak-Startprofil 2808

Umfasst Oberteil aus GFK-Kunststoff und Alu-Unterteil
Anwendung als Abschluss bei Verwendung der Keralit
Dachrandpaneele als Untersichtverkleidung; GFK
Länge: 4000 mm

Farbnummer (..) bitte siehe Seiten 12-13 HE2800 .. 40



Keralit Schraube

zur Befestigung der Fassadenpaneele; Edelstahl mit Kreuzschlitz
Länge: 30 mm

blank HE28019920



Senkkopfschrauben V2A Torx 3x25mm

Edelstahl; zur Befestigung der Zubehörprofile; Vollgewinde

blank SC10302501





weiß 50



weiß 50



MAMMUT[®] 250-S 2 BRETT-OPTIK



grau 05

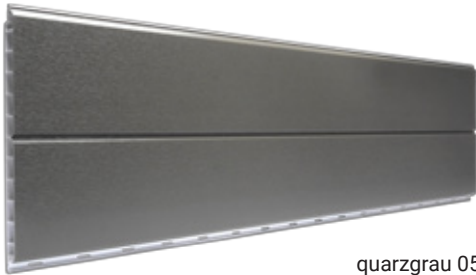

quarzgrau 05

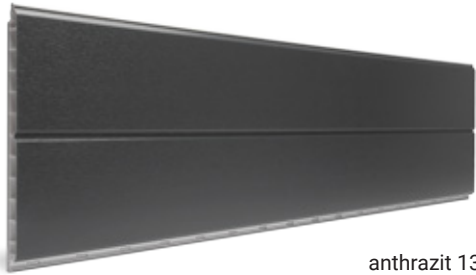

anthrazit 13

MAMMUT 250-S 0670

Nut- und Federverkleidung
2-Brett-Optik, Deckbreite: 250 mm
Länge: 6000 mm, Profilhöhe: 16,5 mm

Bund = 2 Stück = 3 m²

HE06700460	grau
HE06700560	quarzgrau
HE06701360	anthrazit
HE06701560	basaltgrau
HE06702660	mahagoni
HE06704560	golden oak
HE06704560	DB703 alux
HE06705060	weiß

Verkehrsweiß-Bund = 5 Stück = 7,5 m²
HE06709660 verkehrsweiß



weiß 50



golden oak 45



weiß 50



basaltgrau 15

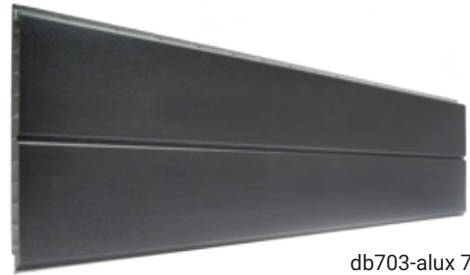

db703-alux 70



mahagoni 26



verkehrsweiß 96



weiß 50



SCAN MICH!
DIRKET ZUR PRODUKTSEITE!

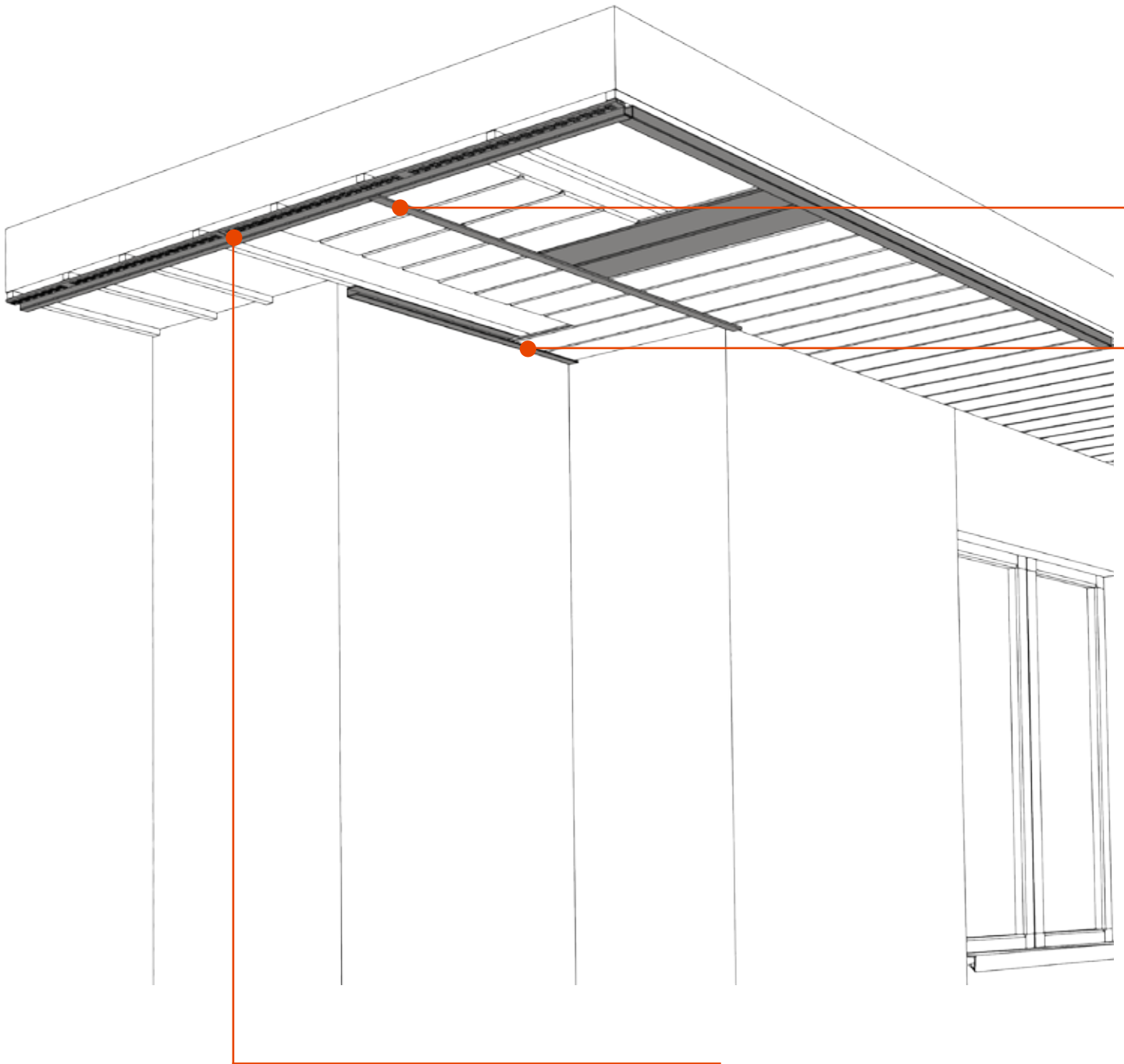

Lüftungsprofil PVC (Basis) 0617

Innenteil, gelocht
Maße: 6000 × 80 × 16,5 mm

verkehrsweiß	HE06179660
creme	HE06178560
schwarz	HE06171260

Lüftungsprofil PVC (Abdeckprofil) 0618

Außenteil für Basisprofil 0617
Maße: 6000 × 40 × 16,5 mm

Farbnummer (..) bitte siehe Seiten 18-19	HE0618..60
--	------------

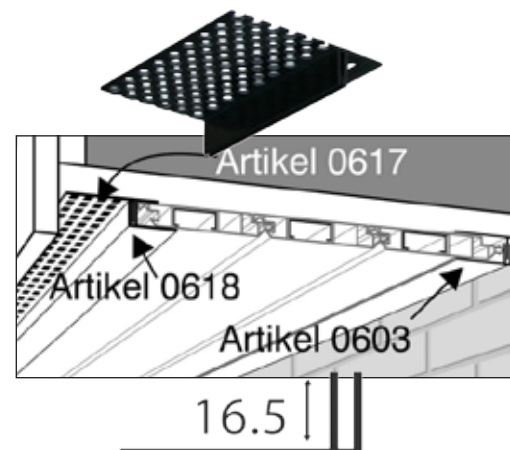

Verbindungsprofil PVC 0613

Länge: 6000 mm

Farbnummer (..) bitte siehe Seiten 18-19 HE0613 .. 30

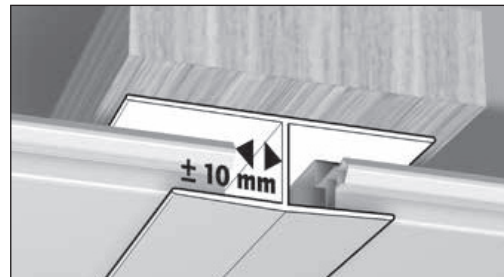

Startprofil PVC 0603

zwei teilig, Länge: 6000 mm

Farbnummer (..) bitte siehe Seiten 18-19 HE0603 .. 60

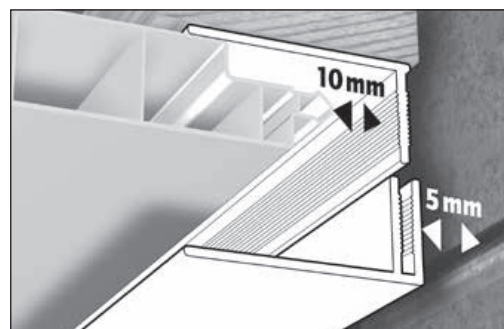

Eckprofil PVC 0614

flexibel von 90° - 270°; Länge: 3000 mm
zwischen zwei unterschiedlichen Dachneigungen

Farbnummer (..) bitte siehe Seiten 18-19 HE0614 .. 30

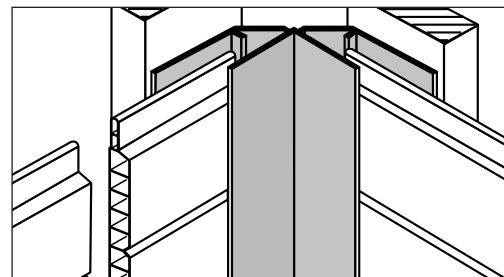

Senkkopfschrauben V2A Torx; 3 x 35 mm

zur Befestigung der Mammut 250-S Platten
Bedarf ca. 8 Stück/m²

blank SC05403501
blank SC05403500

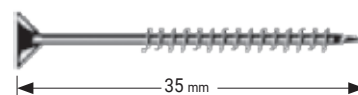

Senkkopfschrauben V2A Torx; 3 x 25 mm

zur Befestigung der Zubehörprofile; Vollgewinde

blank SC10302501





quarzgrau 05

HEERING MAMMUT Extensa 0634

Deckbreite: 250 mm
 Aufbaustärke: 16,5 mm

Länge: 6000 mm; Bund = 5 Stück = 7,5 m²

HE06348060	weiß
HE06348560	creme
HE06340560	quarzgrau
HE06341360	anthrazit
HE06341560	basaltgrau

Länge: 4500 mm; Bund = 5 Stück = 5,63 m²

HE06348045	weiß
HE06348545	creme



weiß



anthrazit 13



weiß

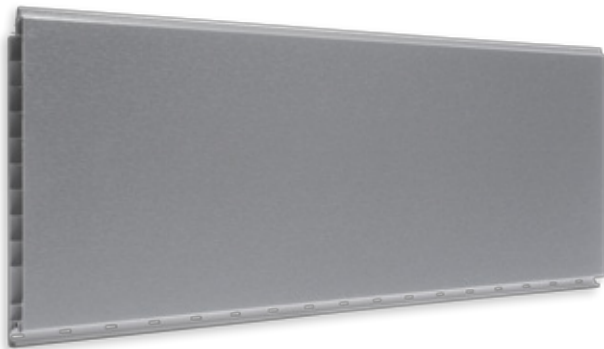

basaltgrau 15



creme



weiß



SCAN MICH!
DIRKET ZUR PRODUKTSEITE!

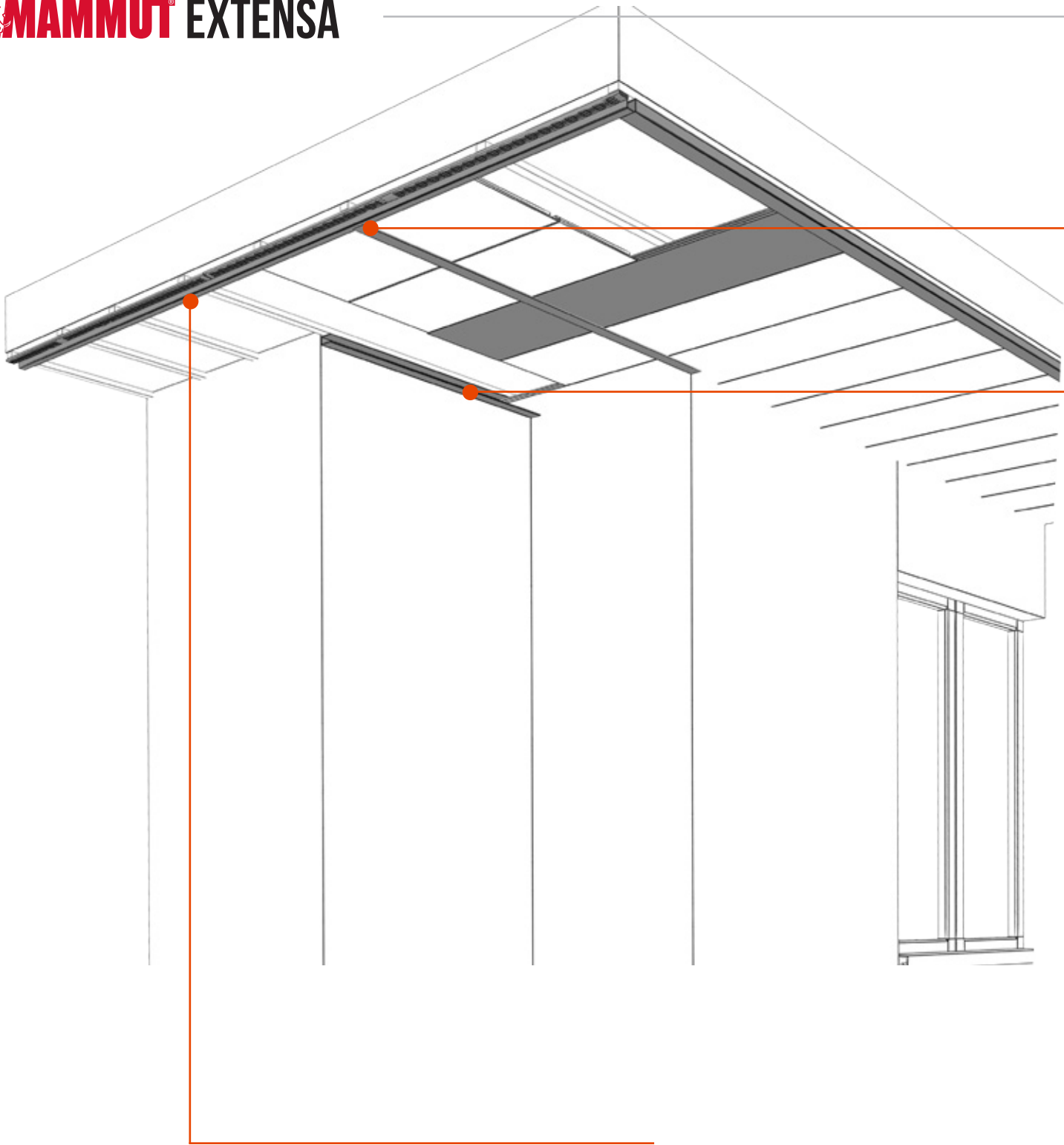

Lüftungsprofil PVC (Basis) 0617

Innenteil, gelocht
Maße: 6000 × 80 × 16,5 mm

verkehrsweiß
creme
schwarz

HE06179660
HE06178560
HE06171260

Lüftungsprofil PVC (Abdeckprofil) 0618

Außenteil für Basisprofil 0617
Maße: 6000 × 40 × 16,5 mm

Farbnummer (..) bitte siehe Seiten 22-23

HE0618..60

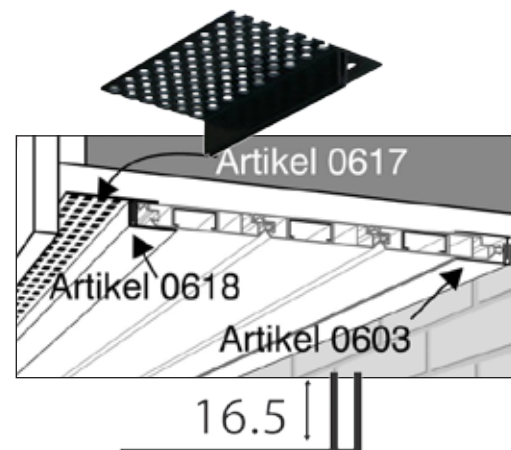

Verbindungsprofil PVC 0613

Länge: 6000 mm

Farbnummer (..) bitte siehe Seiten 22-23

HE0613 .. 30

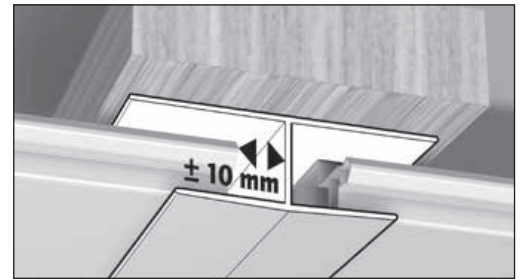

Startprofil PVC 0603

zwei teilig, Länge: 6000 mm

Farbnummer (..) bitte siehe Seiten 22-23

HE0603 .. 60

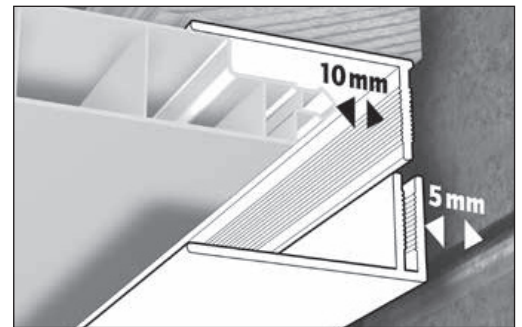

Senkkopfschrauben V2A Torx; 3 x 35 mm

zur Befestigung der Mammut Extensa-Platten
Bedarf ca. 8 Stück/m²

blank
blank

SC05403501
SC05403500

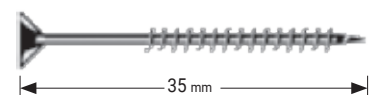

Senkkopfschrauben V2A Torx; 3 x 25 mm

zur Befestigung der Zubehörprofile; Vollgewinde

blank

SC10302501





RP BAUELEMENTE
ALLES ANDERE KÖNNEN SIE STREICHEN





Gerne erstellen wir Ihnen ein kostenloses und unverbindliches Angebot. Dazu benötigen wir ein paar Daten von Ihnen. Selbstverständlich können Sie auch unser Onlineformular auf www.rpbaulemente.de nutzen.

1. Wie möchten Sie Ihr Angebot zugestellt bekommen?

- per Post per Fax per E-Mail per WhatsApp

Anrede	<input type="text"/>	Telefon	<input type="text"/>	<input type="text"/>
Vorname, Nachname	<input type="text"/>	Mobil	<input type="text"/>	<input type="text"/>
Straße, Hausnummer	<input type="text"/>	Telefax	<input type="text"/>	<input type="text"/>
PLZ, Ort	<input type="text"/>	E-Mail	<input type="text"/>	

2. Für welches Produkt interessieren Sie sich?

- Keralit 143 Keralit 190 Keralit Dachrandpaneel MAMMUT 250-S
- MAMMUT EXTENSA

3. Welche Farbe wünschen Sie? (bitte Farbbezeichnung eintragen)

4. Wünschen Sie die Zustellung eines Musters?

- ja nein

5. Wieviel Quadratmeter benötigen Sie? (bitte Menge eintragen)

 m²

6. Möchten Sie eine Dämmung integrieren?

- 40mm Dämmstärke 60mm Dämmstärke 80mm Dämmstärke
- 100mm Dämmstärke 120mm Dämmstärke ohne Dämmung

7. Sonstige Angaben und Notizen:

Benötigen Sie weitere Muster oder Informationen? Wir sind gerne für Sie da.
Kontaktieren Sie uns einfach:

RP BAUELEMENTE GmbH
Quermathe 14
14532 Stahnsdorf

8. Hier haben Sie Platz, um uns Ihr Bauvorhaben mit den entsprechenden Maßen zu skizzieren:

Sie können auch Ihre eigene Skizze auf einem separaten Blatt erstellen oder übermitteln Sie uns einfach mit den entsprechenden Maßen (alle Angaben bitte in mm) beschriftete Fotos Ihres Bauvorhabens am einfachsten per  WhatsApp: 03329 - 6079355

folgende Daten sollten aus Ihrer Skizze hervorgehen:

- Maße der zu verkleidenden Wände
- Maße von Fenstern und Türen
- Relation der Wände zueinander (Draufsicht bei mehreren zu verkleidenden Wänden)
- derzeitige Leibungstiefe

Bsp. für eine Skizze:

Draufsicht

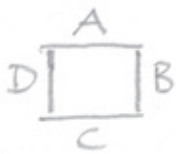

Frontalansicht der Hausseiten

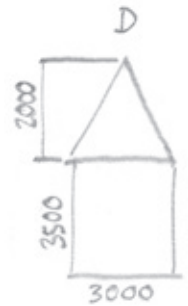
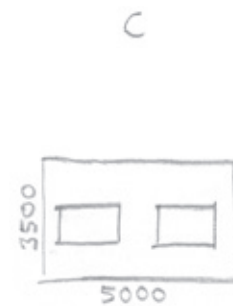
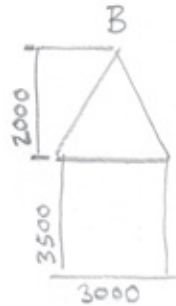
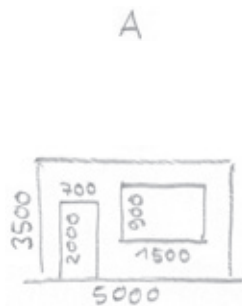

AGB & WIDERRUFSRECHT

1. Geltungsbereich

Für alle Bestellungen über unseren Online-Shop durch Verbraucher und Unternehmer gelten die nachfolgenden AGB.

Verbraucher ist jede natürliche Person, die ein Rechtsgeschäft zu Zwecken abschließt, die überwiegend weder ihrer gewerblichen noch ihrer selbständigen beruflichen Tätigkeit zugerechnet werden können. Unternehmer ist eine natürliche oder juristische Person oder eine rechtsfähige Personengesellschaft, die bei Abschluss eines Rechtsgeschäfts in Ausübung ihrer gewerblichen oder selbständigen beruflichen Tätigkeit handelt.

Gegenüber Unternehmern gilt: Verwendet der Unternehmer entgegenstehende oder ergänzende Allgemeine Geschäftsbedingungen, wird deren Geltung hiermit widersprochen; sie werden nur dann Vertragsbestandteil, wenn wir dem ausdrücklich zugestimmt haben.

2. Vertragspartner, Vertragsschluss

Der Kaufvertrag kommt zustande mit RP Bauelemente GmbH.

Die Darstellung der Produkte im Online-Shop stellt kein rechtlich bindendes Angebot, sondern einen unverbindlichen Online-Katalog dar. Sie können unsere Produkte zunächst unverbindlich in den Warenkorb legen und Ihre Eingaben vor Absenden Ihrer verbindlichen Bestellung jederzeit korrigieren, indem Sie die hierfür im Bestellablauf vorgesehenen und erläuterten Korrekturhilfen nutzen. Durch Anklicken des Bestellbuttons geben Sie ein verbindliches Angebot über die im Warenkorb enthaltenen Waren ab. Die Bestätigung des Zugangs Ihrer Bestellung erfolgt per E-Mail unmittelbar nach dem Absenden der Bestellung.

Wir nehmen Ihr Angebot innerhalb von zwei Tagen an, indem wir eine Annahmeerklärung in separater E-Mail abgeben oder wir die Ware ausliefern lassen oder gegebenenfalls die Zahlungstransaktion durch unseren Dienstleister oder den ausgewählten Zahlungsdienstleister durchgeführt wird. Der Durchführungszeitpunkt der Zahlungstransaktion richtet sich nach der jeweils ausgewählten Zahlungsart (s. unter „Bezahlung“). Die für Sie relevante Alternative richtet sich danach, welches der aufgezählten Ereignisse als erstes eintritt.

3. Vertragssprache, Vertragstextspeicherung

Die für den Vertragsschluss zur Verfügung stehende(n) Sprache(n): Deutsch Wir speichern den Vertragstext und senden Ihnen die Bestelldaten und unsere AGB in Textform zu. Der Vertragstext ist aus Sicherheitsgründen nicht mehr über das Internet zugänglich.

4. Lieferung

a) Zusätzlich zu den angegebenen Produktpreisen können noch Versandkosten anfallen. Nähere Bestimmungen zu ggf. anfallenden Versandkosten erfahren Sie bei den Angeboten.

Sie haben grundsätzlich auch die Möglichkeit der Abholung bei RP Bauelemente GmbH, Quermathe 14, 14532 Stahnsdorf, Deutschland zu den nachfolgend angegebenen Geschäftszeiten: Montag bis Freitag von 8:00 Uhr bis 18:00 Uhr außer an Feiertagen. Bitte informieren Sie vor Ihrer Abholung, damit wir die Ware aus unserem Lager bereitstellen können.

b) Die Lieferung erfolgt an die vom Kunden angegebene Lieferadresse (ausschließlich Festland, keine Inseln). Wir liefern nicht an Packstationen.

Sie haben grundsätzlich auch die Möglichkeit der Abholung bei RP Bauelemente GmbH, Quermathe 14, 14532 Stahnsdorf, Deutschland zu den nachfolgend angegebenen Geschäftszeiten: Montag bis Freitag von 8:00 Uhr bis 17:00 Uhr außer an Feiertagen. Bitte informieren Sie vor Ihrer Abholung, damit wir die Ware aus unserem Lager bereitstellen können.

c) Die auf den Internetseiten der RP Bauelemente GmbH aufgeführten Produkte und Preise stehen unter dem Vorbehalt der Verfügbarkeit vom jeweiligen Hersteller oder Vertriebsunternehmern.

d) Auf Lieferzeiten weisen wir auf der jeweiligen Produktseite, den Angeboten oder auf der Auftragsbestätigung hin.

e) Sollte sich nach Vertragsschluss herausstellen, dass die bestellte Ware vom Vertriebspartner der RP Bauelemente GmbH nicht oder nicht rechtzeitig geliefert werden kann, wird der Kunde davon unverzüglich in Kenntnis gesetzt. In diesem Fall kann er vom Kaufvertrag zurücktreten. Eine Haftung der RP Bauelemente GmbH ist ausgeschlossen, soweit ihr kein Vorsatz oder grobe Fahrlässigkeit zur Last fällt.

f) Die Lieferung erfolgt innerhalb Deutschlands und Teilen Österreichs (Oberösterreich, Salzburger Land), Das Luxmetall, Timbertech, NaturinForm, Coversys, Eternit und Profil-Dekor-Programm kann nur innerhalb Deutschlands ausgeliefert werden. Die Lieferung erfolgt unabgeladen zu einer mit Lkw befahrbaren Baustelle. Bei Anlieferung ist eine ausreichende Anzahl an Abladehilfen zu stellen, die dem Kraftfahrer beim Abladen der Ware zur Hand gehen. Die benötigte Anzahl an Helfern geben wir Ihnen mit der Auftragsbestätigung bekannt. Sofern der Besteller die notwendigen Voraussetzungen für die Entgegennahme nicht schafft oder nicht unter der von ihm angegebenen Lieferadresse angetroffen wird, obwohl der Lieferzeitpunkt dem Besteller mit angemessener Frist angekündigt wurde, trägt der Besteller die Kosten für die erfolglose Anlieferung.

h) Arbeitskämpfe oder unvorhersehbare Ereignisse wie hoheitliche Maßnahmen, Verkehrsstörungen usw. befreien die RP Bauelemente GmbH für die Dauer ihrer Auswirkungen oder im Falle der Unmöglichkeit von der Lieferpflicht. Im Falle des Leistungsverzuges des Verkäufers oder der von ihm zu vertretenden Unmöglichkeit der Leistung sind

Schadensersatzansprüche des Käufers ausgeschlossen, es sei denn, sie beruhen auf Vorsatz oder grober Fahrlässigkeit des Verkäufers.

5. Bezahlung

In unserem Shop stehen Ihnen grundsätzlich die folgenden Zahlungsarten zur Verfügung:

• Vorkasse

Bei Auswahl der Zahlungsart Vorkasse nennen wir Ihnen unsere Bankverbindung in separater E-Mail und liefern die Ware nach Zahlungseingang.

• Nachnahme

Sie zahlen den Kaufpreis direkt beim Zusteller. Hierfür fallen keine weiteren Kosten an. Bei Zahlungsschwierigkeiten des Käufers wird die Ware umgehend wieder aufgeladen und abtransportiert. Der Käufer hat in diesem Fall die Transport- und Bearbeitungskosten zu tragen. Diese Zahlungsart steht bei dem Programm der Hersteller Eternit, Luxmetall, Timbertech, NaturinForm und ProfilDekor nicht zur Verfügung.

• PayPal, PayPal Express

Um den Rechnungsbetrag über den Zahlungsdienstleister PayPal (Europe) S.à r.l. et Cie, S.C.A, 22-24 Boulevard Royal, L-2449 Luxembourg („PayPal“) bezahlen zu können, müssen Sie bei PayPal registriert sein, sich mit Ihren Zugangsdaten legitimieren und die Zahlungsanweisung bestätigen. Die Zahlungstransaktion wird durch PayPal unmittelbar nach Abgabe der Bestellung durchgeführt. Weitere Hinweise erhalten Sie im Bestellvorgang.

• Sofort by klarna

Um den Rechnungsbetrag über über den Zahlungsdienstleister Sofort GmbH, Theresienhöhe 12, 80339 München bezahlen zu können, müssen Sie über ein für Online-Banking freigeschaltetes Bankkonto verfügen, sich entsprechend legitimieren und die Zahlungsanweisung bestätigen. Ihr Konto wird unmittelbar nach Abgabe der Bestellung belastet. Weitere Hinweise erhalten Sie im Bestellvorgang.

• Barzahlung bei Abholung

Sie zahlen den Rechnungsbetrag bei der Abholung bar.

• Amazon Pay

Um den Rechnungsbetrag über den Zahlungsdienstleister Amazon Payments Europe S.C.A. 38 avenue J.F. Kennedy, L-1855 Luxembourg („Amazon“) bezahlen zu können, müssen Sie bei Amazon registriert sein, sich mit Ihren Zugangsdaten legitimieren und die Zahlungsanweisung bestätigen. Die Zahlungstransaktion wird innerhalb eines Bankgeschäftstages nach Abgabe der Bestellung durchgeführt. Ein Bankgeschäftstag ist jeder Werktag mit Ausnahme von Samstagen, bundeseinheitlichen gesetzlichen Feiertagen sowie der 24. Und 31. Dezember eines jeden Jahres. Weitere Hinweise erhalten Sie im Bestellvorgang.

6. Widerrufsrecht

Verbrauchern steht das gesetzliche Widerrufsrecht, wie in der Widerrufsbelehrung beschrieben, zu. Unternehmern wird kein freiwilliges Widerrufsrecht eingeräumt.

7. Eigentumsvorbehalt

Die Ware bleibt bis zur vollständigen Bezahlung unser Eigentum.

Für Unternehmer gilt ergänzend: Wir behalten uns das Eigentum an der Ware bis zur vollständigen Begleichung aller Forderungen aus einer laufenden Geschäftsbeziehung vor. Sie dürfen die Vorbehaltsware im ordentlichen Geschäftsbetrieb weiterveräußern; sämtliche aus diesem Weiterverkauf entstehenden Forderungen treten Sie – unabhängig von einer Verbindung oder Vermischung der Vorbehaltsware mit einer neuen Sache - in Höhe des Rechnungsbetrages an uns im Voraus ab, und wir nehmen diese Abtretung an. Sie bleiben zur Einziehung der Forderungen ermächtigt, wir dürfen Forderungen jedoch auch selbst einziehen, soweit Sie Ihren Zahlungsverpflichtungen nicht nachkommen. Die uns zustehenden Sicherheiten werden wir auf Ihr Verlangen insoweit freigeben, als der realisierbare Wert der Sicherheiten den Wert der offenen Forderungen um mehr als 10 % übersteigt.

8. Transportschäden

Für Verbraucher gilt: Werden Waren mit offensichtlichen Transportschäden angeliefert, so reklamieren Sie solche Fehler bitte möglichst sofort beim Zusteller und nehmen Sie bitte unverzüglich Kontakt zu uns auf. Die Versäumnung einer Reklamation oder Kontaktaufnahme hat für Ihre gesetzlichen Ansprüche und deren Durchsetzung, insbesondere Ihre Gewährleistungsrechte, keinerlei Konsequenzen. Sie helfen uns aber, unsere eigenen Ansprüche gegenüber dem Frachtführer bzw. der Transportversicherung geltend machen zu können.

Für Unternehmer gilt: Die Gefahr des zufälligen Untergangs und der zufälligen Verschlechterung geht auf Sie über, sobald wir die Sache dem Spediteur, dem Frachtführer oder der sonst zur Ausführung der Versendung bestimmten Person oder Anstalt ausgeliefert haben.

9. Gewährleistung und Garantien

Geltung des gesetzlichen Mängelhaftungsrechts Soweit nicht nachstehend ausdrücklich anders vereinbart, gilt das gesetzliche Mängelhaftungsrecht. Die nachstehenden Einschränkungen und Fristverkürzungen gelten nicht für Ansprüche aufgrund von Schäden, die durch uns, unsere gesetzlichen Vertreter oder Erfüllungsgehilfen verursacht wurden bei Verletzung des Lebens, des Körpers oder der Gesundheit bei vorsätzlicher oder grob fahrlässiger Pflichtverletzung sowie Arglist bei Verletzung wesentlicher Vertragspflichten, deren Erfüllung die ordnungsgemäße Durchführung des Vertrages überhaupt erst ermöglicht und auf deren Einhaltung der Vertragspartner regelmäßig vertrauen darf (Kardinalpflichten) im Rahmen eines Garantieversprechens, soweit vereinbart, oder soweit der

Anwendungsbereich des Produkthaftungsgesetzes eröffnet ist. Beschränkungen gegenüber Verbrauchern Beim Kauf gebrauchter Waren durch Verbraucher gilt: wenn der Mangel nach Ablauf eines Jahres ab Ablieferung der Ware auftritt, sind die Mängelansprüche ausgeschlossen. Mängel, die innerhalb eines Jahres ab Ablieferung der Ware auftreten, können im Rahmen der gesetzlichen Verjährungsfrist von zwei Jahren ab Ablieferung der Ware geltend gemacht werden. Beschränkungen gegenüber Unternehmern Gegenüber Unternehmern gelten als Vereinbarung über die Beschaffenheit der Ware nur unsere eigenen Angaben und die Produktbeschreibungen des Herstellers, die in den Vertrag einbezogen wurden; für öffentliche Äußerungen des Herstellers oder sonstige Werbeaussagen übernehmen wir keine Haftung. Für Unternehmer beträgt die Verjährungsfrist für Mängelansprüche bei neu hergestellten Sachen ein Jahr ab Gefahrübergang. Der Verkauf gebrauchter Waren erfolgt unter Ausschluss jeglicher Gewährleistung. Die gesetzlichen Verjährungsfristen für den Rückgriffsanspruch nach § 445a BGB bleiben unberührt. Regelungen gegenüber Kaufleuten Unter Kaufleuten gilt die in § 377 HGB geregelte Untersuchungs- und Rügepflicht. Unterlassen Sie die dort geregelte Anzeige, so gilt die Ware als genehmigt, es sei denn, dass es sich um einen Mangel handelt, der bei der Untersuchung nicht erkennbar war. Dies gilt nicht, falls wir einen Mangel arglistig verschwiegen haben. Garantien und Kundendienst Informationen zu gegebenenfalls geltenden zusätzlichen Garantien und deren genaue Bedingungen finden Sie jeweils beim Produkt und auf besonderen Informationsseiten im Online-Shop.

Kundendienst: 03329 – 6079355 8:00-17:00 Uhr

10. Herstellerangaben

Für alle Systeme gelten die Herstellerangaben und -richtlinien wie Montagehinweise und Garantiebeschränkungen. Bei Bedarf können wir Ihnen diese gerne zur Verfügung stellen. Änderungen der Hersteller in Form von technischen Details gegenüber den Beschreibungen auf der Internetseite oder herausgegebenen Mustern bleiben vorbehalten

11. Verarbeitung

Bei der Montage aller aufgeführten Produkte sind neben den Montageanleitungen der Hersteller, die anerkannten Regeln der Technik, technischen Baubestimmungen und die allgemeinen bauaufsichtlichen Zulassungen unbedingt zu beachten. Produkte, die unter Nichtbeachtung vorgenannter Bestimmungen verarbeitet werden, sind von der Gewährleistung generell ausgeschlossen. Mangelhafte Produkte, deren Fehler offenkundig sind, dürfen nicht verarbeitet werden, sondern sind vor der Montage auszusortieren.

12. Haftung

Für Ansprüche aufgrund von Schäden, die durch uns, unsere gesetzlichen Vertreter oder Erfüllungsgehilfen verursacht wurden, haften wir stets unbeschränkt

- bei Verletzung des Lebens, des Körpers oder der Gesundheit,
- bei vorsätzlicher oder grob fahrlässiger Pflichtverletzung,
- bei Garantieverprechen, soweit vereinbart, oder
- soweit der Anwendungsbereich des Produkthaftungsgesetzes eröffnet ist.

Bei Verletzung wesentlicher Vertragspflichten, deren Erfüllung die ordnungsgemäße Durchführung des Vertrages überhaupt erst ermöglicht und auf deren Einhaltung der Vertragspartner regelmäßig vertrauen darf, (Kardinalpflichten) durch leichte Fahrlässigkeit von uns, unseren gesetzlichen Vertretern oder Erfüllungsgehilfen ist die Haftung der Höhe nach auf den bei Vertragsschluss vorhersehbaren Schaden begrenzt, mit dessen Entstehung typischerweise gerechnet werden muss. Im Übrigen sind Ansprüche auf Schadensersatz ausgeschlossen.

13. Datenschutz

Die Datenschutzbestimmungen sind jederzeit auf der Internetseite www.rpbaulemente.de einsehbar.

14. Verhaltenskodex

Folgenden Verhaltenskodizes haben wir uns unterworfen:

Trusted Shops Qualitätskriterien

http://www.trustedshops.com/tsdocument/TS_QUALITY_CRITERIA_de.pdf

15. Streitbeilegung

Die Europäische Kommission stellt eine Plattform zur Online-Streitbeilegung (OS) bereit. Wir sind bereit, an einem außergerichtlichen Schlichtungsverfahren vor einer Verbraucherschlichtungsstelle teilzunehmen. Zuständig ist die Allgemeine Verbraucherschlichtungsstelle des Zentrums für Schlichtung e.V., Straßburger Straße 8, 77694 Kehl am Rhein, www.verbraucher-schlichter.de.

15. Schlussbestimmungen

Sind Sie Unternehmer, dann gilt deutsches Recht unter Ausschluss des UN-Kaufrechts.

Sind Sie Kaufmann im Sinne des Handelsgesetzbuches, juristische Person des öffentlichen Rechts oder öffentlich-rechtliches Sondervermögen, ist ausschließlicher Gerichtsstand für alle Streitigkeiten aus Vertragsverhältnissen zwischen uns und Ihnen unser Geschäftssitz.

AGB erstellt mit dem Trusted Shops Rechtstexter in Kooperation mit FÖHLISCH Rechtsanwälte

Alle Rechte vorbehalten. Reproduktion, Vervielfältigung, Verarbeitung und Verbreitung nur mit vorheriger schriftlicher Genehmigung der RP Bauelemente GmbH. Das unautorisierte Kopieren der Seiten oder von Teilen davon wird strafrechtlich verfolgt. Alle technischen und kommerziellen Angaben ohne Gewähr. Irrtümer und Druckfehler vorbehalten. Die RP Bauelemente GmbH weist daher ausdrücklich darauf hin, dass weder eine Garantie noch die juristische Verantwortung oder irgendeine Haftung für Folgen, die auf fehlerhafte Angaben zurückgehen, übernommen werden kann.

Widerrufsbelehrung

Verbraucher haben ein vierzehntägiges Widerrufsrecht.

Widerrufsrecht

Sie haben das Recht, binnen vierzehn Tagen ohne Angabe von Gründen diesen Vertrag zu widerrufen.

Die **Widerrufsfrist** beträgt vierzehn Tage ab dem Tag, an dem Sie oder ein von Ihnen benannter Dritter, der nicht der Beförderer ist, die letzte Ware in Besitz genommen haben bzw. hat.

Um Ihr Widerrufsrecht auszuüben, müssen Sie uns (RP Bauelemente GmbH, Quermathe 14, 14532 Stahnsdorf, info@rpbaulemente.de, Deutschland, Telefon: 03329 6079355, Fax: 03329 6079345) mittels einer eindeutigen Erklärung (z. B. ein mit der Post versandter Brief, Telefax oder E-Mail) über Ihren Entschluss, diesen Vertrag zu widerrufen, informieren. Sie können dafür das beigefügte Muster-Widerrufsformular verwenden, das jedoch nicht vorgeschrieben ist.

Zur Wahrung der Widerrufsfrist reicht es aus, dass Sie die Mitteilung über die Ausübung des Widerrufsrechts vor Ablauf der Widerrufsfrist absenden.

Widerrufsfolgen

Wenn Sie diesen Vertrag widerrufen, haben wir Ihnen alle Zahlungen, die wir von Ihnen erhalten haben, einschließlich der Lieferkosten (mit Ausnahme der zusätzlichen Kosten, die sich daraus ergeben, dass Sie eine andere Art der Lieferung als die von uns angebotene, günstigste Standardlieferung gewählt haben), unverzüglich und spätestens binnen vierzehn Tagen ab dem Tag zurückzuzahlen, an dem die Mitteilung über Ihren Widerruf dieses Vertrags bei uns eingegangen ist. Für diese Rückzahlung verwenden wir dasselbe Zahlungsmittel, das Sie bei der ursprünglichen Transaktion eingesetzt haben, es sei denn, mit Ihnen wurde ausdrücklich etwas anderes vereinbart; in keinem Fall werden Ihnen wegen dieser Rückzahlung Entgelte berechnet.

Wir holen die Waren ab. Sie tragen die unmittelbaren Kosten der Rücksendung der Waren. Bei Waren, die aufgrund ihrer Beschaffenheit nicht normal mit der Post zurückgesandt werden können, betragen diese 500 EUR. Sie müssen für einen etwaigen Wertverlust der Waren nur aufkommen, wenn dieser Wertverlust auf einen zur Prüfung der Beschaffenheit, Eigenschaften und Funktionsweise der Waren nicht notwendigen Umgang mit ihnen zurückzuführen ist.

Das Widerrufsrecht besteht, soweit die Parteien nichts anderes vereinbart haben, nicht bei folgenden Verträgen:

- Verträge zur Lieferung von Waren, die nicht vorgefertigt sind und für deren Herstellung eine individuelle Auswahl oder Bestimmung durch den Verbraucher maßgeblich ist oder die eindeutig auf die persönlichen Bedürfnisse des Verbrauchers zugeschnitten sind;
- Verträge zur Lieferung von Waren, wenn diese nach der Lieferung auf Grund ihrer Beschaffenheit untrennbar mit anderen Gütern vermischt wurden.

Ende der Widerrufsbelehrung

MUSTER-WIDERRUFSFORMULAR

(Wenn Sie den Vertrag widerrufen wollen, dann füllen Sie bitte dieses Formular aus und senden Sie es zurück.)

- An RP Bauelemente GmbH, Quermathe 14 in 14532 Stahnsdorf
info@rpbaulemente.de, Fax: 03329/6079345
- Hiermit widerrufe(n) ich/wir (*) den von mir/uns (*) abgeschlossenen Vertrag über den Kauf der folgenden Waren (*)/die Erbringung der folgenden Dienstleistung (*)
- Bestellt am (*)/erhalten am (*)
- Name des/der Verbraucher(s)
- Anschrift des/der Verbraucher(s)
- Unterschrift des/der Verbraucher(s) (nur bei Mitteilung auf Papier)
- Datum
- (*) Unzutreffendes streichen



RP BAUELEMENTE
ALLES ANDERE KÖNNEN SIE STREICHEN







Keralit 143; stahlblau





RP BAUELEMENTE GmbH
Quermathe 14
14532 Stahnsdorf

Fon | 033 29 - 607 93 55 
033 29 - 607 93 56 
033 29 - 607 93 46 
033 29 - 607 94 12 

Fax | 033 29 - 607 93 45
Mail info@rpbauelemente.de

WWW.RPBAUELEMENTE.DE